

HEYTEC

TOOLS

www.heytec-tools.de



ИНСТРУМЕНТ ДЛЯ УМНЫХ!



HEYTEC

TOOLS

www.heytec-tools.de

Победитель выглядит так!

That's how winners present themselves!

Различие кроется в деталях Инструмент для умных

The details make the difference Tools for clever people

HEYTEC

TOOLS

www.heytec-tools.de

Домашний мастер
4/10
Практика Высший класс
ПОБЕДИТЕЛЬ ТЕСТА

Производитель:	Heyco, Remscheid
Hotline:	02191 2090
Web-сайт:	www.heyco.de
Баллы:	
Шурупверт:	15% 1,4
Гачный ключ:	15% 1,1
Триггер/набор биток:	25% 1,5
Ключи:	15% 1,2
Использование (набор):	10% 1,4
Оснащение:	20% 1,9
Оценка:	1,3
☐ Без отдельных частей/выполота	
● Вес	

Высший класс
1,3

Heytec	Выбор с термически обработанной, 104 самодити
Изготовитель:	Heyco, Remscheid
Телефон:	021 91 / 2 05-0
Веб-сайт:	www.heyco.de
Оценки	
+ Фунтлер защита прокладкой	
+ Удлинитель с шестеренным приводом	
+ Ручка для насадок	
Баллы	
Функциональность:	20% 1,2
Точность:	20% 1,5
Термическая головка:	20% 1,2
Использование:	10% 1,2
Комплектация:	10% 1,3
ВЫСШИЙ КЛАСС	
Heimwerker Praxis	1,3
Август 2008	
Оригинальное качество - отличное качество	



Heytec	Тележки-мастерские
Изготовитель:	Heyco, Remscheid
Телефон:	0 21 91 / 2 05-0
Веб-сайт:	www.heyco.de
Оценки	
+ Фиксация выдвижных ящиков	
+ Окраска внутренних поверхностей	
+ Устойчивость	
Баллы	
Применение:	40% 2,0
Удобство:	40% 1,5
Оснащение:	20% 1,0
ВЫСШИЙ КЛАСС	
Heimwerker Praxis	1,6
Август 1/2008	

1,6



selbst ist der Mann
Das Heimwerker-Magazin
PRAXISTEST
ПОБЕДИТЕЛЬ ТЕСТА



61-tlg./ед.



45-tlg./ед.



21-tlg./ед.



28-tlg./ед.



72 Zähne/teeth/dents/зуба





Werkzeuge

Tools

Outils

Инструменты

02 - 12



14 - 35



39 - 55



56 - 71



72 - 85

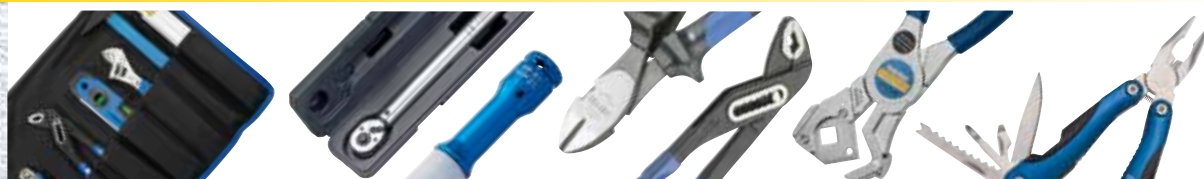

87 - 96



97 - 112



114 - 123

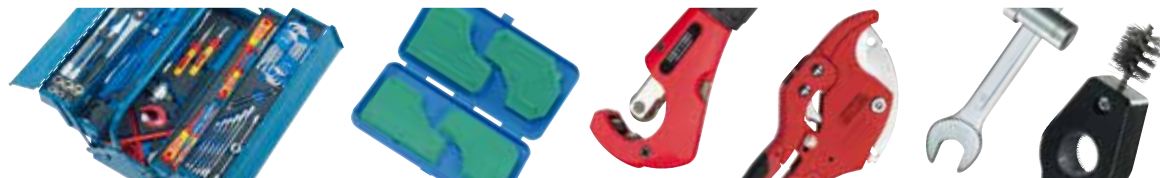

125 - 133



134 - 140

Nummernliste

Verkaufs-, Lieferungs- und Zahlungsbedingungen

Abkürzungen, Symbole und Hinweise

Art. No./Seite · Code-No./EAN No.

Numerical List

Terms of Sale, Delivery and Payment

Abbreviations, symbols and notes

art.-no./page · Code-No./EAN No.

Liste numérique

Conditions de vente, de livraison et de paiement

Abréviations, symboles et définitions

art.-no./page · Code-No./EAN No.

Указатель номеров

Условия продажи, поставки и оплаты

Сокращения, условные обозначения, указания

№ артикула/стр. № кода/EAN

50800

Doppelmaulschlüssel

Chrom-Vanadium, verchromt,
DIN 3110 / ISO 1085

Double ended
open jaw wrenches

Chrome-Vanadium, chromium
plated, DIN 3110 / ISO 1085





Clés à fourche

Chrome-Vanadium, chromés,
DIN 3110 / ISO 1085

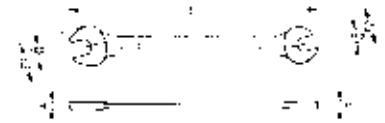
Рожковый ключ
двусторонний

Хромованадиевая сталь,
хромированный
DIN 3110 / ISO 1085



Bestell-No./ № для заказа	 mm	 mm	H mm	D1 mm	D2 mm	 g	
50800060780	6 x 7	122	3,6	15,7	17,7	18	10
50800080980	8 x 9	140	3,9	20,8	22,9	32	10
50800081080	8 x 10	140	3,9	20,8	22,9	32	10
50800101180	10 x 11	156	4,8	23,9	26,9	54	10
50800101380	10 x 13	172	5,3	28,0	31,0	67	10
50800111380	11 x 13	172	5,5	28,0	29,8	75	10
50800121380	12 x 13	172	5,3	28,0	31,0	61	10
50800131580	13 x 15	190	5,7	32,5	34,9	89	10
50800131780	13 x 17	204	5,9	32,1	38,2	110	10
50800141580	14 x 15	190	5,7	32,5	34,9	90	10
50800161780	16 x 17	204	5,9	36,1	39,2	105	10
50800161880	16 x 18	204	5,9	36,1	39,2	115	10
50800171980	17 x 19	223	6,5	40,2	42,3	155	10
50800181980	18 x 19	223	6,5	40,2	42,3	150	10
50800192280	19 x 22	236	6,8	44,9	48,4	190	10
50800202280	20 x 22	236	6,8	44,9	48,4	185	10
50800212380	21 x 23	250	7,3	47,4	51,5	265	5
50800242780	24 x 27	265	7,8	52,5	58,6	310	5
50800252880	25 x 28	280	8,1	55,2	61,3	350	5
50800273080	27 x 30	280	8,1	58,6	64,4	355	5
50800303280	30 x 32	302	8,6	64,8	70,3	480	5
50800323680	32 x 36	325	8,8	66,5	74,5	550	5
50800364180	36 x 41	358	8,8	74,5	84,0	730	5





K 50800
HP 50800
B 50800
R 50800

**Doppelmaulschlüssel-
Sätze**

Sets of double ended
open jaw wrenches

Jeux de clés à fourche

Наборы с
двусторонними
рожковыми ключами

R 50890







HP 50800



K 50800



B 50800

Bestell-No./ № для заказа	№ артикула			
50800944080	K 50800-8-M	6x7 / 8x9 / 10x11 / 12x13 / 14x15 16x17 / 18x19 / 20x22	695	1
50800947080	K 50800-12-M	6x7 / 8x9 / 10x11 / 12x13 / 14x15 16x17 / 18x19 / 20x22 / 21x23 24x27 / 25x28 / 30x32	2100	1
50800844080	B 50800-8-M	6x7 / 8x9 / 10x11 / 12x13 / 14x15 16x17 / 18x19 / 20x22	710	1
50800644080	HP 50800-8-M	6x7 / 8x9 / 10x11 / 12x13 / 14x15 16x17 / 18x19 / 20x22	790	1
50800747080	R 50800-12-M	6x7 / 8x9 / 10x11 / 12x13 / 14x15 16x17 / 18x19 / 20x22 / 21x23 24x27 / 25x28 / 30x32	2101	1
50890300200	R 50890-12-M	6x7 / 8x9 / 10x11 / 12x13 / 14x15 16x17 / 18x19 / 20x22 / 21x23 / 24x27  240 mm  255 mm / 10"	1990	1

- Geschmiedeter, gehärteter Schlüsselkörper aus hochwertigem Chrom-Vanadium-Stahl mit geschliffenem Schlüsselkopf, mit Nickel-Chromschicht galvanisiert gegen Korrosion
- Spezialgehärtete, gefräste Greifbacken
- Präzise Führung des gehärteten Schneckenrads
- Gelaserte metrische und Zoll-Skala
- Hautsympathischer, rutschsicherer Kunststoffgriff
- Amerikanisches Modell mit 22° Maulstellung, rechtsgängig

- Chrome-Vanadium steel body, drop forged and hardened, polished head, nickel and chromium plated for protection against corrosion
- Specially hardened and milled jaws
- Precise running of hardened worm-wheel
- Laser-marked scale in metric and inch graduation
- Comfortable non-slip plastic handle
- American pattern with 22° angled head and right hand movement

- Corps trempé et forgé dans un acier au Chrome-Vanadium de haute qualité, avec tête meulée et galvanisé d'une couche de Chrome-Nickel contre la corrosion
- Mâchoire fraisée et trempe spéciale
- Guidage précis de la molette à vis, trempée
- Echelles métrique et en pouces imprimées au laser
- Poignée en matière synthétique glisse et respectant la peau
- Modèle américain avec mâchoire à 22°, tournant à droite

- ковачный, закаленный корпус ключа из качественной хромо-ванадиевой стали, шлифованная головка с никелехромовым покрытием для защиты от коррозии
- захватные губки ключа фрезерованные, особо закаленные
- точная регулировка раствора губок с помощью закаленного шнека
- метрическая и дюймовая шкалы с лазерной гравировкой
- удобная ручка с нескользящим пластиковым покрытием
- американская модель с правой резьбой и наклоном зева 22°

50838

Knarren-Einmaulschlüssel, umschaltbar

Chrom-Vanadium, mit Ratschenfunktion, Kunststoffaufhänger, Kunststoff-Handschutz und Skala

Ratcheting wrench, adjustable

Chrome-Vanadium, plastic hanger, plastic guard and scale

Clé à molette à cliquet réglable

Chrome-Vanadium, avec fonction cliquet, trou de suspension et protège-main en plastique et graduation

Разводной ключ с реверсной трещоткой

Хромованадиевая сталь, трещотка, шкала, пластиковое покрытие ручки, проушина для подвески

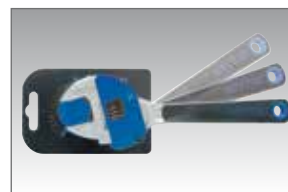

Bestell-No./ № для заказа	№ артикула	mm	CLD "	MM/AF	g	
50838000880	50838	205	8	0 - 25 0 - 1"	310	1

50839

Einmaulschlüssel, verstellbar

Chrom-Vanadium, verchromt, mit Kunststoff-Handschutz und Skala

Adjustable wrenches

Chrome-Vanadium, chromium plated, with soft grip plastic handle and scale

Clés à molette

Chrome-Vanadium, chromés, avec poignée souple et graduation

Разводной ключ

Хромованадиевая сталь, хромированный, пластиковое покрытие ручки, шкала



Bestell-No./ № для заказа	№ артикула	mm	CLD "	MM/AF	g	
50839000680	50839	160	6	0 - 20 0 - 1/4"	160	5
50839000880	50839	205	8	0 - 25 0 - 1"	310	5
50839001080	50839	255	10	0 - 30 0 - 1.1/4"	540	5
50839001280	50839	305	12	0 - 35 0 - 1.1/2"	800	5



K 50839-3

**Sätze mit verstellbaren
Einmaulschlüsseln**

Sets of adjustable
wrenches

Jeux de clés à molette

Набор
разводных ключей



Bestell-No./ № для заказа	№ артикула	0 - 30	 MM/AF	 g	
50839000100	K 50839-3	0 - 30	0 - 1.1/4"	1010	1

Содержит по одному ключу: - containing each 1 pce.: - composition chaque 1 pce.: - contiene una pza. de cada: 50839-6 · 50839-8 · 50839-10

Das HEYTEC-Schonprofil

Schont Schrauben und Muttern. Setzt an den Flächen und nicht an den Kanten an. Eine positive Auswirkung ist die erheblich längere Lebensdauer.

The HEYTEC-profile saver

Protects screws and nuts whilst forces are applied on the flanks and not on edges, providing a much extended lifetime.

Le profil de protection HEYTEC

Protège boulons et écrous. S'appuie sur les flancs et pas sur les arêtes. Un effet positif sur la durée de vie de la vis et de l'outil.

Особый профиль SP HEYTEC

Не повреждает гайки и головки винтов. Усилие распределяется по плоскости, а не на ребра граней. Это положительно сказывается на увеличении срока службы изделий.

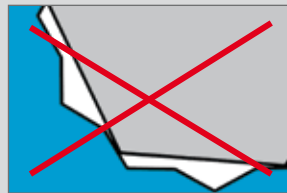

50810



Ringmaulschlüssel

Chrom-Vanadium, verchromt, Schon-Profil
DIN 3113 A / ISO 7738

Combination wrenches

Chrome-Vanadium, chromium plated, profile saver
DIN 3113 A / ISO 7738

Clés mixtes

Chrome-Vanadium, chromés, profil de protection SP
DIN 3113 A / ISO 7738

Гаечный ключ комбинированный

Хромованадиевая сталь, хромированный, с особым профилем SP
DIN 3113 A / ISO 7738

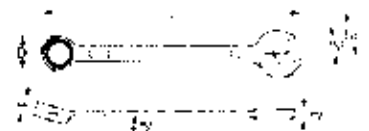

Bestell-No./ № для заказа	MM	CL mm	H1 mm	H2 mm	D1 mm	D2 mm	g	mm
50810006080	6	100	5,0	3,9	9,8	15,7	12	10
50810007080	7	110	5,5	4,2	11,2	17,0	18	10
50810008080	8	120	5,9	4,4	12,7	19,0	23	10
50810009080	9	130	6,4	4,7	14,1	20,9	33	10
50810010080	10	140	6,9	5,0	15,5	22,8	40	10
50810011080	11	150	7,4	5,2	16,9	25,4	48	10
50810012080	12	160	7,9	5,5	18,3	26,7	58	10
50810013080	13	170	8,4	5,8	19,7	29,3	63	10
50810014080	14	180	8,9	6,1	21,1	31,2	88	10
50810015080	15	190	9,3	6,3	22,6	33,0	97	10
50810016080	16	200	9,8	6,6	24,0	34,5	105	10
50810017080	17	210	10,3	6,9	25,4	37,3	130	10
50810018080	18	220	10,8	7,1	26,8	38,4	145	10
50810019080	19	230	11,1	7,3	28,2	40,4	145	10
50810020080	20	240	11,4	7,5	29,6	42,3	165	10
50810021080	21	250	11,7	7,7	31,0	44,2	190	10
50810022080	22	260	12,0	7,9	32,3	46,6	225	10
50810024080	24	280	12,7	8,3	35,1	50,1	265	5
50810027080	27	310	13,6	8,9	39,2	55,9	330	5
50810030080	30	340	14,6	9,5	43,4	62,6	430	5
50810032080	32	360	15,2	9,9	46,2	66,9	515	5
50810036080	36	400	22,8	14,1	54,6	77,5	1090	5
50810041080	41	450	25,8	15,8	62,1	83,7	1450	3



B 50810
HP 50810
K 50810
R 50810



Ringmaulschlüssel-Sätze

Chrom-Vanadium, verchromt,
Schon-Profil
DIN 3113 A / ISO 7738

Sets of combination
wrenches

Chrome-Vanadium, chromium
plated, profile saver
DIN 3113 A / ISO 7738

Jeux de clés mixtes

Chrome-Vanadium, chromés,
profil de protection SP
DIN 3113 A / ISO 7738

Комбинированные
гаечные ключи в
наборах

Хромованадиевая сталь,
хромированные, с особым
профилем SP
DIN 3113 A / ISO 7738

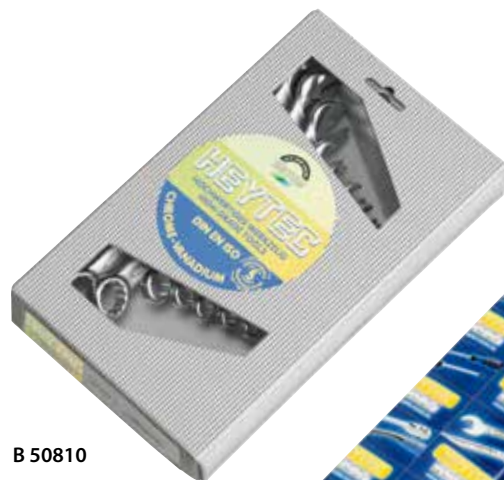

B 50810



K 50810



HP 50810-12



R 50810



R 50810-21



Bestell-No./ № для заказа	№ артикула			
50810924280	K 50810-8-M	8/9/10/11/13/14/17/19	570	1
50810927180	K 50810-12-M-1	8/9/10/11/12/13/14/15/16/17/18/19	1055	1
50810927280	K 50810-12-M-2	6/7/8/9/10/11/12/13/14/17/19/22	1135	1
50810929080	K 50810-17-M	6/7/8/9/10/11/12/13/14/15/16/17/ 18/19/20/21/22	1575	1
50810929480	K 50810-21-M	6/7/8/9/10/11/12/13/14/15/16/17/ 18/19/20/21/22/24/27/30/32	4080	1
50810824280	B 50810-8-M	8/9/10/11/13/14/17/19	590	1
50810827180	B 50810-12-M	8/9/10/11/12/13/14/15/16/17/18/19	980	1
50810724280	R 50810-8-M	8/10/12/13/14/15/17/19	675	1
50810727180	R 50810-12-M-1	8/9/10/11/12/13/14/15/16/17/18/19	1055	1
50810727280	R 50810-12-M-2	6/7/8/9/10/11/12/13/14/17/19/22	1055	1
50810729480	R 50810-21-M	6/7/8/9/10/11/12/13/14/15/16/17/18/19/20/ /21/22/24/27/30/32	3350	1
50810627380	HP 50810-12-M	8/10/11/12/13/14/15/16/17/18/19/22	1270	1

50805



**Doppelringschlüssel,
tief gekröpft**

Chrom-Vanadium, verchromt,
Schon-Profil
DIN 838 / ISO 1085

Double ended ring
wrenches, deep offset

Chrome-Vanadium, chromium
plated, profile saver
DIN 838 / ISO 1085

Clés polygonales contre-
coudées profondément

Chrome-Vanadium, chromés,
profil de protection SP
DIN 838 / ISO 1085

Накидной ключ двусто-
ронний, с глубоким
изгибом

Хромованадиевая сталь,
хромированный, с особым
профилем SP DIN 838 / ISO 1085

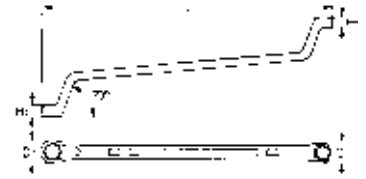

Bestell-No./ № для заказа	MM	CLD mm	H1 mm	H2 mm	D1 mm	D2 mm		
50805060780	6 x 7	165	5,9	6,5	11,1	12,5	40	10
50805080980	8 x 9	180	6,9	7,4	14,3	15,5	58	10
50805101180	10 x 11	200	7,8	8,3	17,2	18,4	72	10
50805101380	10 x 13	220	7,4	8,7	15,4	19,8	100	10
50805121380	12 x 13	220	8,8	9,3	20,6	21,3	108	10
50805141580	14 x 15	245	9,7	10,2	23,3	24,2	140	10
50805161780	16 x 17	255	10,6	10,9	26,4	27,2	175	5
50805171980	17 x 19	285	12,0	12,0	26,8	28,5	285	5
50805181980	18 x 19	275	11,3	11,6	29,1	30,1	235	5
NEW 50805192280	19 x 22	285	11,8	12,3	30,2	31,3	275	5
50805202280	20 x 22	300	12,0	12,7	31,1	34,0	285	5
50805212380	21 x 23	315	12,4	13,1	33,0	36,0	305	5
50805242780	24 x 27	330	13,4	14,5	38,5	41,9	360	5
50805252880	25 x 28	350	13,8	14,9	40,4	43,9	450	5
50805303280	30 x 32	365	15,9	16,5	46,8	49,3	550	5

**K 50805
R 50805
HP 50805**



**Doppelringschlüssel,
tief gekröpft**

Chrom-Vanadium, verchromt,
Schon-Profil
DIN 838 / ISO 1085

Double ended ring
wrenches, deep offset

Chrome-Vanadium, chromium
plated, profile saver
DIN 838 / ISO 1085

Clés polygonales contre-
coudées profondément

Chrome-Vanadium, chromés,
profil de protection SP
DIN 838 / ISO 1085

Накидные ключи
двусторонние, с
глубоким изгибом
в наборах

Хромованадиевая сталь,
хромированный, с особым
профилем SP
DIN 838 / ISO 1085



R 50805



K 50805



HP 50805

Bestell-No./ № для заказа	№ артикула	MM		
50805944080	K-50805-8-M	6x7 / 8x9 / 10x11 / 12x13 / 14x15 / 16x17 / 18x19 / 20x22	1120	1
50805947080	K-50805-12-M	6x7 / 8x9 / 10x11 / 12x13 / 14x15 / 16x17 / 18x19 / 20x22 / 21x23 / 24x27 / 25x28 / 30x32	2950	1
50805747080	R-50805-12-M	6x7 / 8x9 / 10x11 / 12x13 / 14x15 / 16x17 / 18x19 / 20x22 / 21x23 / 24x27 / 25x28 / 30x32	3100	1
50805644080	HP-50805-8-M	6x7 / 8x9 / 10x11 / 12x13 / 14x15 / 16x17 / 18x19 / 20x22	1320	1



50720



Knarren-Ringmaulschlüssel

Chrom-Vanadium, verchromt, 72 Zähne, Drehmoment Ring nach DIN 899 Reihe A / ISO 1711-1, Maul nach DIN 899 Reihe C / ISO 1711

Combination ratchet wrenches

Chrome-Vanadium, chromium plated, 72 teeth, torque on ring to DIN 899 row A / ISO 1711-1 on open end to DIN 899 row C / ISO 1711

Clés mixtes à cliquet

Chrome-Vanadium, chromés, 72 dents, couple côté polygonal suivant DIN 899 rang A / ISO 1711-1, fourche suivant DIN 899 rang C / ISO 1711

Гаечный ключ комбинированный с трещоткой

Хромованадиевая сталь, хромированный 72 зуба, с моментом затяжки накладная часть по стандарту DIN 899 серия A / ISO 1711-1 рожковая часть по стандарту DIN 899 серия C / ISO 1711

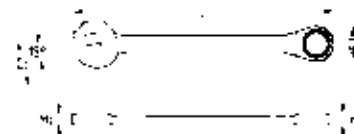

Bestell-No./ № для заказа		\varnothing mm	H1 mm	H2 mm	D1 mm	D2 mm		
50720008080	8	140,0	6,6	4,6	17,0	16,8	32	10
50720009080	9	150,0	7,0	5,0	19,5	18,5	40	10
50720010080	10	160,0	7,5	5,3	20,5	20,8	59	10
50720011080	11	165,0	8,0	6,0	22,2	23,0	70	10
50720012080	12	172,0	8,3	6,3	23,0	25,3	77	10
50720013080	13	178,0	8,7	6,6	25,3	27,2	85	10
50720014080	14	190,0	9,0	6,8	28,2	29,2	105	10
50720015080	15	200,0	9,5	7,0	29,2	31,5	125	10
50720016080	16	207,0	10,0	7,5	30,0	32,8	225	10
50720017080	17	225,0	10,3	7,7	31,7	35,0	160	10
50720018080	18	240,0	11,5	8,3	32,2	37,5	200	10
50720019080	19	248,0	10,3	8,7	34,3	39,5	210	10
50720022080	22	278,0	10,3	9,0	42,0	45,0	381	10
50720024080	24	300,8	13,4	9,9	46,7	51,5	500	5
50720027080	27	304,1	14,9	10,9	48,7	55,9	601	5

K 50720
R 50720
M 50720



Knarren-Ringmaulschlüssel-Sätze

Sets of combined ratchet wrenches

Jeux de clés mixtes à cliquet

Гаечные ключи комбинированные с трещоткой в наборах



R 50720



M 50720



K 50720

Bestell-No./ № для заказа	№ артикула			
50720600080	K 50720-6-M	8/10/12/13/17/19	623	1
50720600180	R 50720-6-M	8/10/12/13/17/19	755	1
50720600380	R 50720-8-M	8/10/12/13/14/15/17/19	1005	1
50720600280	M 50720-10-M	8/10/12/13/14/15/16/17/18/19	1400	1

50825-12
50840-12
50850-12

Adapter für Knarren-Ringmaulschlüssel

Adapter for combination ratchet wrenches

Adaptateur pour clés mixtes à cliquet

Адаптер для комбинированного ключа с трещоткой



Bestell-No./ № для заказа	№ артикула	■	для · for · pour · para HEYTEC No.	MM	g	
50825121083	50825-1210	1/4"	50720	10	6	10
50840121383	50840-1213	3/8"	+	13	18	10
50850121983	50850-1219	1/2"	50725	19	50	10

50725



Knarren-Ringmaulschlüssel, umschaltbar

Combination ratchet wrenches, reversible

Clés mixtes à cliquet réversible

Гаечный ключ комбинированный с реверсной трещоткой

Chrom-Vanadium, verchromt, 72 Zähne, Drehmoment Ring nach DIN 899 Reihe A / ISO 1711-1, Maul nach DIN 899 Reihe C / ISO 1711

Chrome-Vanadium, chromium plated, 72 teeth, torque on ring to DIN 899 row A / ISO 1711-1, on open end to DIN 899 row C / ISO 1711

Chrome-Vanadium, chromées, 72 dents, couple côté polygonal suivant DIN 899 rang A / ISO 1711-1, fourche suivant DIN 899 rang C / ISO 1711

Хромованадиевая сталь, хромированный 72 зуба, с моментом затяжки на стандарту DIN 899 серия A / ISO 1711-1 рожковая часть по стандарту DIN 899 серия C / ISO 1711

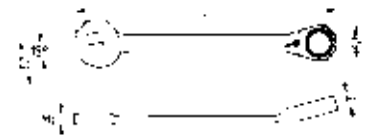

Bestell-No./ № для заказа	MM	CL mm	H1 mm	H2 mm	D1 mm	D2 mm	g	
50725008080	8	140,0	8,2	5,3	17,0	17,0	37	10
50725009080	9	150,0	8,2	5,5	19,0	18,8	47	10
50725010080	10	160,0	8,4	6,0	20,5	21,7	62	10
50725011080	11	165,0	9,4	6,4	21,5	23,0	71	10
50725012080	12	170,0	9,4	6,5	22,5	25,2	84	10
50725013080	13	178,0	9,4	7,3	24,0	26,5	95	10
50725014080	14	190,0	9,4	7,5	26,5	29,6	112	10
50725015080	15	200,0	9,4	7,8	28,0	31,3	142	10
50725016080	16	210,0	11,1	8,1	29,0	33,4	155	10
50725017080	17	225,0	11,1	8,4	30,5	36,3	175	10
50725018080	18	237,0	12,4	9,1	31,5	38,0	210	10
50725019080	19	248,0	12,4	9,3	33,0	39,0	235	10
50725022080	22	290,0	13,0	9,3	39,0	46,0	380	10
50725024080	24	335,0	14,5	10,4	45,5	52,3	530	5
50725027080	27	353,0	14,8	11,6	51,8	58,5	624	5
50725030080	30	419,0	16,8	12,2	59,3	64,5	939	5
50725032080	32	420,0	16,9	12,2	59,5	64,6	942	5



K 50725
R 50725
M 50725



**Knarren-Ringmaul-
schlüssel-Sätze,
umschaltbar**

Sets of combined ratchet
wrenches, reversible

Jeux de clés mixtes à
cliquet réversible

Комбинированные
ключи с реверсной
трещоткой в наборах



R 50725-8



M 50725



K 50725



Adapter siehe Seite 10
Adapter see page 10
Adaptateur voir page 10
Адаптер см.: стр.10

Bestell-No./ № для заказа	№ артикула			
50725600080	K 50725-6-M	8/10/12/13/17/19	690	1
50725600180	R 50725-6-M	8/10/12/13/17/19	825	1
50725600380	R 50725-8-M	8/10/12/13/14/15/17/19	974	1
50725600280	M 50725-10-M	8/10/11/12/13/14/16/17/18/19	1550	1

50730



**4 in 1
Knarrenringschlüssel**

Chrom-Vanadium, verchromt,
mit Hebelumschaltung, 72 Zähne

4 in 1
ratcheting wrench

Chrome-Vanadium, chromium
plated, with reversible ratchet, 72
teeth

4 en 1
clé polygonale à cliquet

Chrome-Vanadium, chromées,
avec cliquet réversible, 72 dents

Накидной ключ с
трещоткой 4 в 1

Хромованадиевая сталь,
хромированный, 72 зуба,
флажковый переключатель



Bestell-No./ № для заказа	№ артикула	CLD mm			
50730081383	50730	165	8 x 10 x 12 x 13	105	5
50730091583	50730	180	9 x 11 x 14 x 15	150	5
50730101983	50730	251	10 x 13 x 17 x 19	273	5
50730161983	50730	225	16 x 17 x 18 x 19	255	5
50730202483	50730	255	20 x 21 x 22 x 24	480	5

R 50730-3



**4 in 1 Knarrenring-
schlüssel-Sätze**

In stabiler Textil- Gürteltasche
mit Klettverschluss, 3-tlg.

Sets of ratchet
wrenches 4 in 1

In Solid textile belt bag
with velcro sealing, 3 pcs.

Jeux de clés polygonale
à cliquet 4 en 1

En etui de ceinture résistant
avec fermeture velcro, 3 pcs.

Накидные ключи
с трещоткой 4 в 1

в поясной сумке из прочного
материала на липучках,
3 ключа



Bestell-No./ № для заказа	№ артикула			
50730600183	R 50730-3	8 x 10 x 12 x 13 9 x 11 x 14 x 15 16 x 17 x 18 x 19	495	1

50731



**8 in 1
Knarrenringschlüssel**

Chrom-Vanadium, verchromt,
mit Hebelumschaltung
inklusive Gürteltasche, 32 Zähne

8 in 1
ratcheting wrench

Chrome-Vanadium, chromium
plated, with reversible ratchet in
belt holder, 32 teeth

8 en 1
clé polygonale à cliquet

Chrome-Vanadium, chromées,
avec cliquet réversible, 32 dents

Накидной ключ с
трещоткой 8 в 1

Хромованадиевая сталь,
хромированный, 32 зуба,
флажковый переключатель, с
поясным чехлом



Bestell-No./ № для заказа	№ артикула				
50731101983	50731	270	10 x 11 x 12 x 13 14 x 15 x 17 x 19	580	1

50740



Gerüstbauknarre

Chrom-Vanadium, verchromt

Diese Gerüstbauknarre ist
ein extrem stabiles Modell,
mit umschaltbarer Knarre
und einem Durchlass für den
Gewindebolzen. Das Ende des
Handgriffs ist als Dorn ausgeführt
und ermöglicht somit ein
schnelles justieren der Bauteile.

Construction tools

Chrome-Vanadium, chromium
plated

This scaffolding ratchet-tool is an
extremely robust product with
reversible ratchet and pass-
through feature for threaded
bolts. With „rat-tail“ handle for
aligning construction parts.

Outils pour monteurs
d'échafaudages

Chrome-Vanadium, chromées

L'outil idéal pour les pros du
Bâtiment. Avec notre cliquet
pour le montage d'échafaudages,
vous disposez d'un modèle
extrêmement robuste avec
cliquet réversible et un passage
pour les tiges filetées. L'extrémité
de la poignée est conçue en forme
de mandrin et permet ainsi un
ajustement rapide des éléments à
assembler.

Трещотка строительная

Хромованадиевая сталь,
хромированная

Этот инструмент представляет
собой очень прочную
конструкцию, с переключаемой
трещоткой и сквозным
отверстием под резьбовые
шпильки. Конец ручки
выполнен в форме оправки, что
позволяет быстро выправить
строительные детали.



Bestell-No./ № для заказа	№ артикула				
50740192236	50740	315	19 x 22	150	2

HEYTEC

TOOLS

www.heytec-tools.de

повышает мобильность!
brings mobility

Инструментальные тележки и модули
Workshop trolley and modules



Особенности

- прочная металлическая конструкция
- не перекашиваются, выдерживают большие нагрузки
- 5 выдвижных ящиков на шариковых опорах
- большой отсек для приборов и механизмов
- центральное запираение с цилиндрическим замком
- стабильная ручка для передвижений
- поворотные колеса с блокировкой
- разблокировка одной рукой
- полное выдвижение ящиков на шариковых опорах



50825-00-15

Antriebsteile Chrom-Vanadium, verchromt	Accessories Chrome-Vanadium, chromium plated	Accessoires Chrome-Vanadium, chromées	Аксессуары Хромованадиевая сталь, хромированные
Hebelumschaltknarren Mit Auswerferstift zum Schnelllösen der Steckverbindung, 48 Zähne	Lever type reversible ratchet With quick release ejector button, 48 teeth	Cliquets réversibles Tige d'éjection pour libérer rapidement l'outil du cliquet, 48 dents	Трещотка с флажковым переключателем штифтовый выброс для быстрой смены насадок, 48 зубьев
Mit ergonomischem 2-K Griff DIN 3122 D · ISO 3315	With ergonomic 2 components handle DIN 3122 D · ISO 3315	Avec poignée ergonomique à 2 composantes DIN 3122 D · ISO 3315	С эргономичной двухкомпонентной ручкой DIN 3122 D · ISO 3315



Bestell-No./ № для заказа	№ артикула		\varnothing mm		
50825015083	50825-00-15	1/4"	150	135	5

50825-00-17

Hebelumschaltknarren Mit Auswerferstift zum Schnelllösen der Steckverbindung, 48 Zähne	Lever type reversible ratchet With quick release ejector button, 48 teeth	Cliquets réversibles Tige d'éjection pour libérer rapidement l'outil du cliquet, 48 dents	Трещотка с флажковым переключателем штифтовый выброс для быстрой смены насадок, 48 зубьев
Arretierbar mit ergonomischem 2-K Griff und Gürtelclip	Lockable with ergonomic 2 components handle and belt clip	Locable avec poignée ergonomique à 2 composantes et adaptateur de ceinture	Со стопором, с эргономичной двухкомпонентной ручкой, с зажимом на пояс



Bestell-No./ № для заказа	№ артикула		\varnothing mm		
50825017083	50825-00-17	1/4"	140	146	5

50825-00-18

Hebelumschaltknarren Mit Auswerferstift zum Schnelllösen der Steckverbindung, 48 Zähne	Lever type reversible ratchet With quick release ejector button, 48 teeth	Cliquets réversibles Tige d'éjection pour libérer rapidement l'outil du cliquet, 48 dents	Трещотка с флажковым переключателем штифтовый выброс для быстрой смены насадок, 48 зубьев
Arretierbar, aus Zink-Druckguß in schwerer Ausführung, mit Schnelllösemechanik und rechts/links-Umschaltung	Made of heavy duty die-cast zinc, with quick release mechanism, stop-function and right-left switch	Execution zingué avec mécanisme de déconnexion rapide, fonction d'arrêt et fonction de modification droite-gauche	цинковая отливка под давлением, прочная конструкция, со стопором, с механизмом быстрой смены насадок, с реверсом



№ для заказа /№ для заказа	№ артикула		\varnothing mm		
50825018083	50825-00-18	1/4"	115	146	5



50825-10-15

Antriebsteile	Accessories	Accessoires	Аксессуары
Chrom-Vanadium, verchromt	Chrome-Vanadium, chromium plated	Chrome-Vanadium, chromées	Хромованадиевая сталь, хромированные
Hebelumschaltknarren	Lever type reversible ratchet	Cliquets réversibles	Трещотка с флажковым переключателем
Mit Auswerferstift zum Schnelllösen der Steckverbindung, 48 Zähne	With quick release ejector button, 48 teeth	Tige d'éjection pour libérer rapidement l'outil du cliquet, 48 dents	штифтовый выброс для быстрой смены насадок, 48 зубьев
Gebogener Stahlkern, kunststoffummantelt DIN 3122 D · ISO 3315	Offset handle, plastic coated DIN 3122 D · ISO 3315	Poignée en acier déporté, à enrobage plastique DIN 3122 D · ISO 3315	С эргономичной двухкомпонентной ручкой DIN 3122 D · ISO 3315



Bestell-No./ № для заказа	№ артикула		 mm		
50825101500	50825-10-15	1/4"	148	97	5

50825-10-16

Hebelumschaltknarren	Lever type reversible ratchet	Cliquets réversibles	Трещотка с флажковым переключателем
Mit Auswerferstift zum Schnelllösen der Steckverbindung	With quick release ejector button	Tige d'éjection pour libérer rapidement l'outil du cliquet	штифтовый выброс для быстрой смены насадок, 48 зубьев
Gebogener Stahlkern, 72 Zähne	Offset handle, 72 teeth	Poignée en acier déporté, 72 dents	Со стопором, с эргономичной двухкомпонентной ручкой, с зажимом на пояс



72 Zähne/teeth/dents/зуба

Bestell-No./ № для заказа	№ артикула		 mm		
50825101680	50825-10-16	1/4"	150	250	5

50825-11-15

Hebelumschaltknarren	Lever type reversible ratchet	Cliquets réversibles	Трещотка с флажковым переключателем
Mit Auswerferstift zum Schnelllösen der Steckverbindung, 48 Zähne	With quick release ejector button, 48 teeth	Tige d'éjection pour libérer rapidement l'outil du cliquet, 48 dents	штифтовый выброс для быстрой смены насадок, 48 зубьев
Mit ergonomischem 2-K Griff, ideal für schwer zugängliche Stellen	With ergonomic 2 components handle, ideal for hard of access workplaces	Avec poignée ergonomique à 2 composantes, idéal pour les endroits difficiles d'accès	С эргономичной двухкомпонентной ручкой, для работы в труднодоступном месте



Bestell-No./ № для заказа	№ артикула		 mm		
50825111583	50825-11-15	1/4"	115	94	5

50833-3-1

Mini-Bit-Knarre	Mini-bit ratchet	Cliquet à embouts mini	Трещотка с флажковым переключателем
Mit Auswerferstift zum Schnelllösen der Steckverbindung, 48 Zähne	With quick release ejector button, 48 teeth	Tige d'éjection pour libérer rapidement l'outil du cliquet, 48 dents	штифтовый выброс для быстрой смены насадок, 48 зубьев
Mini-Bit-Knarre, 48 Zähne, blau eloxiert, rechts/links-Umschaltung, zur Aufnahme von Bits	Mini-bit ratchet, 48 teeth, blue anodized, reversible (clockwise/counter-clockwise), for direct adaption of bits	Cliquet à embouts mini, 48 dents, bleu anodisé, gauche/droite, pour enlèvement direct d'embouts	Мини-трещотка, анодированная, синего цвета, реверс, для отверточных насадок



Bestell-No./ № для заказа	№ артикула		 mm		
50833300100	50833-3-1	1/4"	85	46	5



50825-03

Verbindungssteile

Chrom-Vanadium, verchromt

Accessories

Chrome-Vanadium, chromium plated

Accessoires

Chrome-Vanadium, chromées

Аксессуары

Хромованадиевая сталь, хромированные

Griffe mit Gleitstück
DIN 3123 B · ISO 3316

Sliding T-handles
DIN 3123 B · ISO 3316

Poignée coulissante
DIN 3123 B · ISO 3316

Вороток с передвижным квадратом
DIN 3123 B · ISO 3316



Bestell-No./ № для заказа	№ артикула		\varnothing mm		
50825030083	50825-03	1/4"	115	42	10

50825-04/05/05-5

Verlängerungen
DIN 3123 B · ISO 3316

Extension bars
DIN 3123 B · ISO 3316

Rallonges
DIN 3123 B · ISO 3316

Удлинители
DIN 3123 B · ISO 3316



Bestell-No./ № для заказа	№ артикула		\varnothing mm		
50825040083	50825-04	1/4"	50	35	10
50825050083	50825-05	1/4"	100	44	10
50825055083	50825-05-5	1/4"	102	43	5

50825-05-6/-7

Verlängerungen mit Zugbetätigung

Zum Schnelllösen und zur Arretierung der Steckverbindung

Extension bars
With quick release

Rallonges
Avec déconnexion rapide automatique pour blocage du connecteur

Удлинители
Удлинители с втулкой для быстрой смены и блокировки насадок



50825-05-7



Bestell-No./ № для заказа	№ артикула		\varnothing mm		
50825056083	50825-05-6	1/4"	100	49	10
50825057083	50825-05-7	1/4"	250	109	5

50825-08

Steckgriffe
DIN 3122 E · ISO 3315

Spinner handles
DIN 3122 E · ISO 3315

Rallonges emmanchée
DIN 3122 E · ISO 3315

Ручка-держатель
DIN 3122 E · ISO 3315



Bestell-No./ № для заказа	№ артикула		\varnothing mm		
50825080083	50825-08	1/4"	150	98	10



50825-06

Verbindungssteile	Accessories	Accessoires	Аксессуары
Chrom-Vanadium, verchromt	Chrome-Vanadium, chromium plated	Chrome-Vanadium, chromées	Хромованадиевая сталь, хромированные

Kardangelenke	Universal joints	Cardan universel	Карданный шарнир
DIN 3123 C · ISO 3316	DIN 3123 C · ISO 3316	DIN 3123 C · ISO 3316	DIN 3123 C · ISO 3316



Bestell-No./ № для заказа	№ артикула		\varnothing mm		
50825060083	50825-06	1/4"	37	26	10

50800-3306

Adapter für 1/4" Bits	Adapter for 1/4" bits	Adaptateur pour embouts de 1/4"	Адаптер для битов 1/4"
Innensechskant, mit Halteklammer	Internal hexagon with holding clip	6-pans femelle, avec clavette de blocage	внутренний шестигранный, со стопорным кольцом



Bestell-No./ № для заказа	№ артикула		\varnothing mm		
50800330683	50800-3306	1/4"	25	20	10

50833-2



Verbindungselemente	Adapter set	Adaptateur	Адаптер
für Bohrmaschinen und Akkuschrauber	for drilling and screwing machines	pour perceuse et visseuse à batterie	для дрелей и шуруповертов

Bit-Box-Satz, 32-tlg.	Bit-box-set, 32 pcs.	Jeu d'embouts de 32 pcs.	Набор из 32 предметов Bit-Box
Chrom-Vanadium, gesandstrahlt, mit magnetischem Schnellwechsel-adapter und Adapter für 1/4" Vierkant-Halter, mit formschlüssiger Arretierung, mit Gürtelhalter und Bohrung für Wandaufhängung	Chrome-Vanadium, sand blasted, with magnetic quick changing adapter for 1/4" tool-holder with belt clip and borehole for wallmounting	Chrom-Vanadium, sablé, avec adaptateur magnétique à éjection rapide, et adaptateur pour porte-outil 1/4" carré avec adaptateur de ceinture et trou de suspension murale	Хромованадиевая сталь, пескоструйная обработка, с магнитным адаптером и адаптером на 1/4" квадрат, с надежным стопором, крепление на пояс, проушина для крючка

NEW

- R1/R2
- 3,5/4,5/5,5/6,5/8
- PH1/PH2(2x)/PH3
- PZ1/PZ2(2x)/PZ3
- 2/3/4/5/6/7/8
- TT9/10/15/20/25/27/30/40

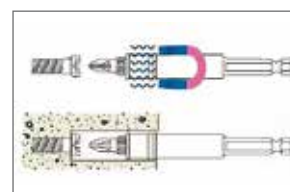

Bestell-No./ № для заказа	№ артикула	Maße · Dimensions · Размеры		
50833200000	50833-2	105 x 65 x 40 mm	250	12

NEW

50833-3



Verbindungselemente

für Bohrmaschinen und
Akkuschrauber

**Bit-Box-Satz, 31-tlg.
mit Bit-Knarre**

Chrom-Vanadium, gesandstrahlt,
mit Adapter für 1/4" Vierkant-
Halter, mit Gürtelhalter
Bit-Knarre, 48 Zähne

Adapter set

for drilling and screwing machines

Bit-box-set, 31 pcs.
with bit-ratchet

Chrome-Vanadium, sand blasted,
with adapter for 1/4" tool-holder
with belt clip
Bit-Ratchet, 48 teeth

Adaptateur

pour perceuse et visseuse à
batterie

Jeu d'embouts de
31 pces. avec bit cliquet

Chrome-Vanadium, sablé, avec
adaptateur pour porte-outil 1/4"
carré avec adaptateur de ceinture
Bit cliquet, 48 dents

Адаптер

для дрелей и шуруповертов

Набор из 31 предмета
с трещоткой для
отверток Bit-Box

Хромованадиевая сталь,
пескоструйная обработка, с
адаптером на 1/4" квадрат,
крепление на пояс, трещотка
для отверток, 48 зубьев

- R1/R2
- 3,5/4,5/5,5/6,5/8
- ✚ PH1/PH2(2x)/PH3
- ✚ PZ1/PZ2(2x)/PZ3
- ⬡ 2/3/4/5/6/7/8
- ⚙ TT9/10/15/20/25/27/30/40



Bestell-No./ № для заказа	№ артикула	Размеры · Dimensions · Medidas	g	mm
50833300000	50833-3	105 x 65 x 40 mm	358	12

50833-4



Bit-Box-Satz, 33-tlg.

Chrom-Vanadium, gesandstrahlt,
mit Adapter für 1/4" Sechskant-
Halter, mit Gürtelhalter

Bit-box-set, 33 pcs.

Chrome-Vanadium, sand blasted,
with adapter for 1/4" tool-holder
with belt clip

Jeu d'embouts de
33 pces.

Chrome-Vanadium, sablé, avec
adaptateur pour porte-outil 1/4"
carré avec adaptateur de ceinture

Набор из 33 предметов
Bit-Box

Хромованадиевая сталь,
пескоструйная обработка,
с адаптером на 1/4"
шестигранник, крепление на
пояс



NEW

- 3/4/5/5,5/6,5
- ✚ PH1/PH2(2x)/PH3
- ✚ PZ1/PZ2(2x)/PZ3
- ⬡ 2/2,5/3/4/5/6
- ⚙ TX8/9/10/15(2x)/20(2x)/25(2x)/27/30/40

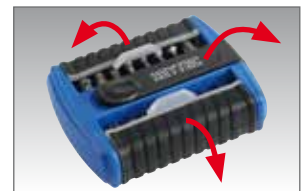

NEW

Bestell-No./ № для заказа	№ артикула	Maße · Dimensions · Размеры	g	mm
50833400000	50833-4	105 x 85 x 45 mm	295	12



9083312-3



Adapter-Satz, 3-tlg.

Chrom-Vanadium-Stahl, gesandstrahlt, je 1 Adapter 1/4", 3/8", 1/2" Vierkant mit Kugel, Länge 75 mm für Maschinenbetrieb, 1/4" Sechskant Antrieb

Adapter-set, 3 pcs.

Chrome-Vanadium steel, sand blasted, 1 adapter each for 1/4", 3/8", 1/2" square drive with ball, 75 mm long for usage in machines 1/4" hexagon drive

Jeu de adaptateurs de 3 pcs.

Acier au Chrome-Vanadium, sablé, 1 adaptateur de chaque à carré de 1/4", 3/8", 1/2" avec bille, longueur 75 mm pour utilisation sur machine, entraînement hexagonal 1/4"

Набор из трех адаптеров

Хромованадиевая сталь, пескоструйная обработка, по одному адаптеру 1/4", 3/8" и 1/2" квадрат с шариковым фиксатором, длина 75 мм, для машинного режима, с хвостовиком 1/4" шестигранник

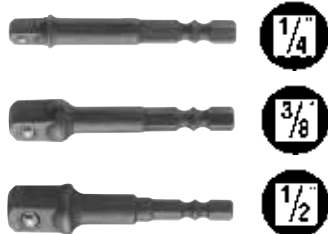

Bestell-No./ № для заказа	№ артикула		CLD mm		
90833120305	9083312-3	1/4"	65	20	
		3/8"	65	26	10
		1/2"	65	32	

9083314



SDS-Adapter

Chrom-Vanadium-Stahl, gesandstrahlt, zur Adaptierung von Steckschlüsseinsätzen auf SDS-Maschinen

SDS-Adapter

Chrome-Vanadium steel, sand blasted, for adaption of sockets to SDS-machines

Adaptateur SDS

Acier au Chrome-Vanadium, sablé, pour l'adaptation des douilles sur des machines SDS

Адаптер SDS

Хромованадиевая сталь, пескоструйная обработка, для установки торцовых головок на патроны SDS

NEW



NEW

Bestell-No./ № для заказа	№ артикула		CLD mm		
90833140005	9083314	1/2"	65	50	10

9083313



3 in 1 Schnellwechseladapter

Chrom-Vanadium, Kopf blau eloxiert, Aufnahme für 1/4" Steckschlüsseinsätze, 1/4" Bits und 5/16" Bits

3 in 1 quick change adapter

Chrome-Vanadium, head blue anodised, admission for sockets and bits 1/4" square drive and bits 5/16" square drive

Adaptateur de changement rapide 3 en 1

Chrome-Vanadium, tête anodisée bleue, adaptateur pour douilles de 1/4", embouts de vissage de 1/4" et 5/16"

Быстросменный адаптер 3 в 1

Хромованадиевая сталь, головка анодированная, синего цвета, для установки торцовых головок 1/4", битов 1/4" и 5/16"

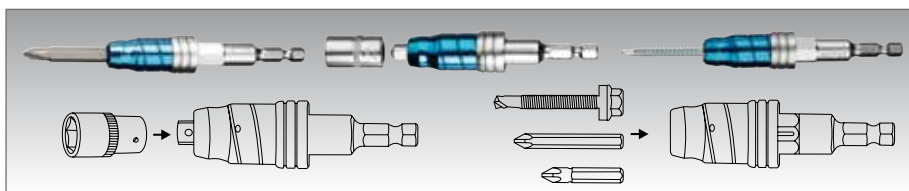

Bestell-No./ № для заказа	№ артикула	CLD mm			
90833130080	9083313	95	250 g	71	1

50825-6



Steckschlüsseinsätze, sechskant DIN 3124 / ISO 2725

Chrom-Vanadium, verchromt

Sockets, hexagon

Chrome-Vanadium, chromium plated

Douilles, 6 pans

Chrome-Vanadium, chromées

Торцовые головки шестигранные

Хромованадиевая сталь, хромированные

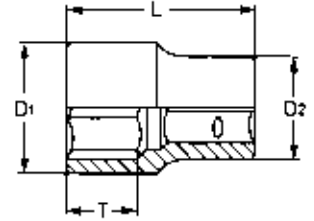

Bestell-No./ № для заказа		CLD mm	T mm	D1 mm	D2 mm		
50825600483	4	25,0	9,0	7,0	12,0	9	10
50825604583	4,5	25,0	9,0	7,0	12,0	10	10
50825600583	5	25,0	9,0	8,0	12,0	10	10
50825605583	5,5	25,0	9,0	9,0	12,0	9	10
50825600683	6	25,0	9,0	9,0	12,0	10	10
50825600783	7	25,0	9,0	10,0	12,0	11	10
50825600883	8	25,0	9,0	12,0	12,0	12	10
50825600983	9	25,0	11,0	13,0	13,0	14	10
50825601083	10	25,0	11,0	14,0	14,0	15	10
50825601183	11	25,0	12,0	16,0	16,0	21	10
50825601283	12	25,0	13,0	17,0	17,0	24	10
50825601383	13	25,0	13,0	18,0	18,0	27	10
50825601483	14	25,0	14,0	19,5	19,5	34	10
50825601583	15	25,0	15,0	21,5	21,5	52	10

98718-25



Leiste für Steckschlüssel-einsätze, leer

Zur Aufnahme von zehn 1/4" Steckschlüsseleinsätzen. Die Einsätze werden mit Hilfe von Magneten gehalten.

Rail for sockets, empty

A strong magnet securely holds the sockets rail to ferrous metal.

Bornes pour douilles, vide

Blocage des bornes dues aux aimantes et les surfaces métalliques.

Подставка для торцовых головок, неукomплектованная

Для размещения 10 торцовых головок 1/4". Фиксация головок с помощью магнита.

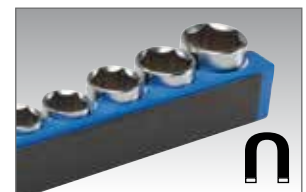

NEW

Bestell-No./ № для заказа	№ артикула		CLD mm		
98718250000	98718-25	leer/empty	170	190	1



50825-19



Steckschlüsseinsätze, extra lang DIN 3124 / ISO 2725

Chrom-Vanadium, verchromt

Sockets,
extra deep

Chrome-Vanadium, chromium
plated

Douilles,
extra longues

Chrome-Vanadium, chromées

Торцовые головки для
винтов TORX®

Хромованадиевая сталь,
хромированные

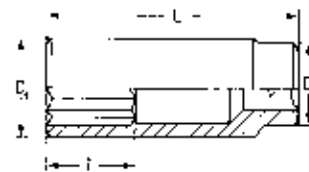

Bestell-No./ № для заказа		\varnothing L mm	T mm	D1 mm	D2 mm		
50825190683	6	50,0	12,0	10,0	12,0	22	10
50825190783	7	50,0	19,0	10,5	12,0	23	10
50825190883	8	50,0	19,0	12,0	12,0	25	10
50825190983	9	50,0	19,0	13,0	12,0	29	10
50825191083	10	50,0	21,0	14,5	13,0	35	10
50825191183	11	50,0	23,0	16,0	14,0	42	10
50825191283	12	50,0	23,0	17,0	15,0	45	10
50825191383	13	50,0	23,0	18,0	16,0	52	10
50825191483	14	50,0	23,0	19,0	17,0	55	10

50825-20



Steckschlüsseinsätze für Außen-TORX®- Schrauben

Chrom-Vanadium, verchromt

Sockets for
TORX®-head screws

Chrome-Vanadium, chromium
plated

Douilles pour vis
TORX® exterieures

Chrome-Vanadium, chromées

Торцовые головки
для винтов TORX

Хромованадиевая сталь,
хромированные

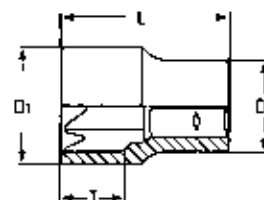

Bestell-No./ № для заказа			\varnothing L mm	T mm	D1 mm	D2 mm		
50825200483	4	3,86	25,0	7,0	7,0	12,0	10	10
50825200583	5	4,75	25,0	7,0	8,0	12,0	10	10
50825200683	6	5,74	25,0	7,0	9,0	12,0	11	10
50825200783	7	6,22	25,0	12,0	11,0	12,0	12	10
50825200883	8	7,52	25,0	12,0	12,0	12,0	13	10
50825201083	10	9,42	25,0	12,0	14,0	14,0	15	10
50825201183	11	10,08	25,0	12,0	16,0	16,0	19	10

**50825-30 –
50825-37**



**Schraubendreher-
einsätze**

Chrom-Vanadium, verchromt

Screwdriver sockets

Chrome-Vanadium, chromium plated

Douilles tournevis

Chrome-Vanadium, chromées

Отверточные насадки

Хромованадиевая сталь,
хромированные

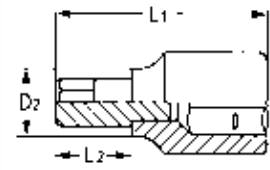

50825-30 50825-31 50825-32 50825-33 50825-35 50825-37

XZN

50825-30

Bestell-No./ № для заказа	№ артикула			L1 mm	L2 mm	D2 mm		
50825300383	50825-30	4,0	0,7	36,0	18,0	12,0	15	10
50825300483	50825-30	5,5	0,9	36,0	18,0	12,0	15	10
50825300583	50825-30	7,0	1,0	36,0	18,0	12,0	15	10

50825-31

Bestell-No./ № для заказа	№ артикула		L1 mm	L2 mm	D2 mm		
50825310183	50825-31	3	36,0	17,0	12,0	15	10
50825310283	50825-31	4	36,0	17,0	12,0	15	10
50825310383	50825-31	5	36,0	17,0	12,0	15	10
50825310483	50825-31	6	36,0	17,0	12,0	15	10

50825-32

Bestell-No./ № для заказа	№ артикула		L1 mm	L2 mm	D2 mm		
50825320183	50825-32	PH 1	36,0	17,0	12,0	15	10
50825320283	50825-32	PH 2	36,0	17,0	12,0	15	10
50825320383	50825-32	PH 3	36,0	17,0	12,0	15	10

50825-33

Bestell-No./ № для заказа	№ артикула		L1 mm	L2 mm	D2 mm		
50825330183	50825-33	M5	36,0	17,0	12,0	15	10
50825330283	50825-33	M6	36,0	17,0	12,0	15	10
50825330383	50825-33	M8	36,0	17,0	12,0	15	10

50825-35

Bestell-No./ № для заказа	№ артикула		L1 mm	L2 mm	D2 mm		
50825350183	50825-35	PZ 1	36,0	17,0	12,0	15	10
50825350283	50825-35	PZ 2	36,0	17,0	12,0	15	10
50825350383	50825-35	PZ 3	36,0	17,0	12,0	15	10

50825-37

Bestell-No./ № для заказа	№ артикула			L1 mm	L2 mm	D2 mm		
50825370883	50825-37	TT 8	2,52	37,0	17,0	12,0	15	10
50825371083	50825-37	TT 10	2,68	37,0	17,0	12,0	15	10
50825371583	50825-37	TT 15	3,48	37,0	17,0	12,0	15	10
50825372083	50825-37	TT 20	3,75	37,0	17,0	12,0	15	10
50825372583	50825-37	TT 25	4,25	37,0	17,0	12,0	15	10
50825372783	50825-37	TT 27	5,00	37,0	17,0	12,0	15	10
50825373083	50825-37	TT 30	5,55	37,0	17,0	12,0	15	10
50825374083	50825-37	TT 40	6,50	37,0	17,0	12,0	15	10



Antriebs- und Verbindungsteile	Accessories	Accessoires	Аксессуары
Chrom-Vanadium, verchromt	Chrome-Vanadium, chromium plated	Chrome-Vanadium, chromées	Хромованадиевая сталь, хромированные
50840-00-15	Hebelumschaltknarren	Cliquets réversibles	Трещотка с флажковым переключателем
Mit Auswerferstift zum Schnelllösen der Steckverbindung, 48 Zähne	Lever type reversible ratchet With quick release ejector button, 48 teeth	Tige d'éjection pour libérer rapidement l'outil du cliquet, 48 dents	штифтовый выброс для быстрой смены насадок, 48 зубьев
Mit ergonomischem 2-K Griff DIN 3122 D · ISO 3315	With ergonomic 2 components handle DIN 3122 D · ISO 3315	Avec poignée ergonomique à 2 composants DIN 3122 D · ISO 3315	С эргономичной двухкомпонентной ручкой DIN 3122 D · ISO 3315



Bestell-No./ № для заказа	№ артикула	□	CL Ø mm	g	mm
50840015083	50840-00-15	3/8"	205	285	5

50840-03

Griffe mit Gleitstück DIN 3122 A · ISO 3315	Sliding T-handle DIN 3122 A · ISO 3315	Poignée coulissante DIN 3122 A · ISO 3315	Удлинитель-вороток с квадратом DIN 3122 A · ISO 3315
--	---	--	---



Bestell-No./ № для заказа	№ артикула	□	CL Ø mm	g	mm
50840030083	50840-03	3/8"	150	205	10

50840-04-1/04

Verlängerungen DIN 3123 B · ISO 3316	Extension bars DIN 3123 B · ISO 3316	Rallonges DIN 3123 B · ISO 3316	Удлинитель
---	---	------------------------------------	------------



Bestell-No./ № для заказа	№ артикула	□	CL Ø mm	g	mm
50840041083	50840-04-1	3/8"	75	75	10
50840040083	50840-04	3/8"	150	140	10

50840-06

Kardangelenke DIN 3123 C · ISO 3316	Universal joints DIN 3123 C · ISO 3316	Cardan universel DIN 3123 C · ISO 3316	Карданный шарнир DIN 3123 C · ISO 3316
--	---	---	---



Bestell-No./ № для заказа	№ артикула	□	CL Ø mm	g	mm
50840060083	50840-06	3/8"	55	65	10

50840-14
50840-15

Adapter DIN 3123 A · ISO 3316	Converter DIN 3123 A · ISO 3316	Réducteur DIN 3123 A · ISO 3316	Адаптер DIN 3123 A · ISO 3316
----------------------------------	------------------------------------	------------------------------------	----------------------------------



Bestell-No./ № для заказа	№ артикула	□	■	CL Ø mm	g	mm
50840140083	50840-14	3/8"	1/4"	25	68	10
50840150083	50840-15	3/8"	1/2"	45	70	10



50850-14-1

Antriebs- und Verbindungsteile

Chrom-Vanadium, verchromt

Gleitstücke für Verlängerung
DIN 3123 A · ISO 3316

Accessories

Chrome-Vanadium, chromium plated

Sliding T-head / Adapter
DIN 3123 A · ISO 3316

Accessoires

Chrome-Vanadium, chromées

Coulisseau à adapter
DIN 3123 A · ISO 3316

Аксессуары

Хромованадиевая сталь, хромированные

Квадрат для воротка
DIN 3123 A · ISO 3316



Bestell-No./ № для заказа	№ артикула			\varnothing mm		
50850141083	50850-14-1	1/2"	3/8"	40	70	10

Einsätze mit Schon-Profil und Kreuzrändelung

Super-Oberflächen-Verarbeitung, Oberfläche in Matt-Finish. Mehr Grip durch Kreuzrändelung. Schon-Profil schützt Schrauben und Muttern.

Sockets with SP-profile and cross knurling

Superior surface appearance in mat chromium plated finish. Cross knurling provides better grip and SP profile protects screws and nuts.

Douilles avec profil de protection et moletage en croix

Parfaite finition des surfaces, surfaces en finition mat, meilleur contact grâce au moletage en croix, le profil spécial protège les boulons et écrous.

Торцовые головки с особым профилем и накаткой

Отличная матовая отделка поверхности. Надежный контакт с рукой за счет ромбической накатки. Особый профиль SP служит для защиты гаек и винтов.



50840-6



Steckschlüsseleinsätze, sechskant DIN 3124 / ISO 2725

Chrom-Vanadium, verchromt

Sockets, hexagon

Chrome-Vanadium, chromium plated

Douilles, 6 pans

Chrome-Vanadium, chromées

Торцовые головки шестигранные

Хромованадиевая сталь, хромированные

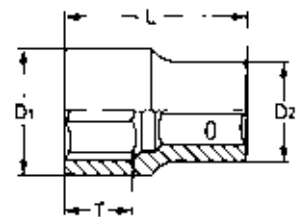

Bestell-No./ № для заказа		\varnothing mm	T mm	D1 mm	D2 mm		
50840600883	8	25,5	10,0	12,5	12,0	20	10
50840600983	9	28,0	10,0	17,0	13,0	22	10
50840601083	10	28,0	12,0	14,5	17,0	23	10
50840601183	11	25,5	12,0	15,5	17,0	24	10
50840601283	12	25,5	10,0	17,0	17,0	25	10
50840601383	13	25,5	11,0	18,5	17,0	26	10
50840601483	14	25,5	15,0	20,0	18,0	30	10
50840601583	15	25,5	15,0	21,0	19,5	33	10
50840601683	16	25,5	16,0	22,0	19,5	34	10
50840601783	17	25,5	17,0	23,0	20,0	35	10
50840601883	18	26,0	17,0	24,5	21,0	40	10
50840601983	19	26,5	17,0	26,0	23,0	46	10
50840602083	20	32,0	18,0	27,0	24,0	68	10
50840602183	21	32,0	18,0	28,0	25,0	70	10
50840602283	22	32,0	18,0	29,5	26,5	82	10
50840602483	24	32,0	18,0	32,0	28,0	95	10



50840-19-1
50840-19-3



Zündkerzeneinsätze DIN 3124 / ISO 2725

Chrom-Vanadium, verchromt
mit Gummisicherung

Spark plug sockets

Chrome-Vanadium, chromium
plated
with rubber insert

Douilles
pour bougies

Chrome-Vanadium, chromées
avec bague de caoutchouc

Свечные головки

Хромованадиевая сталь,
хромированные, с резиновой
вставкой

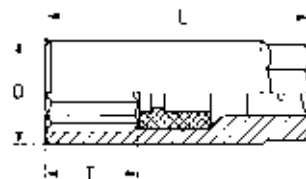

Bestell-No./ № для заказа	M/M	\varnothing L mm	T mm	D mm	M/M		
50840190183	20,8	70,0	25,0	27,0	24	160	10
50840190383	16	65,0	20,0	22,5	19	100	10



50850-00-15

Antriebs- und Verbindungsteile

Chrom-Vanadium, verchromt

Accessories

Chrome-Vanadium, chromium
plated

Accessoires

Chrome-Vanadium, chromées

Аксессуары

Хромованадиевая сталь,
хромированные

Hebelumschaltknarren

Mit Auswerferstift zum Schnell-
lösen der Steckverbindung,
48 Zähne

Mit ergonomischem 2-K Griff
DIN 3122 D · ISO 3315

Lever type reversible
ratchet
With quick release ejector button,
48 teeth

With ergonomic 2 components
handle
DIN 3122 D · ISO 3315

Cliquets réversibles
Tige d'éjection pour libérer
rapidement l'outil du cliquet,
48 dents

Avec poignée ergonomique à
2 composants
DIN 3122 D · ISO 3315

Трещотка с флажковым
переключателем
штифтовый выброс для быст-
рой смены насадок, 48 зубьев

С эргономичной
двухкомпонентной ручкой
DIN 3122 D · ISO 3315



Bestell-No./ № для заказа	№ артикула		\varnothing L mm		
50850015083	50850-00-15	1/2"	250	555	5

50850-10-15

Hebelumschaltknarren

Gebogener Stahlkern,
kunststoffummantelt
DIN 3123 B · ISO 3316

Lever type reversible
ratchet
Offset handle, plastic coated
DIN 3123 B · ISO 3316

Cliquets réversibles
Poignée en acier déporté,
à enrobage plastique
DIN 3123 B · ISO 3316

Трещотка с флажковым
переключателем

Изогнутый стальной корпус
DIN 3123 B · ISO 3316



Bestell-No./ № для заказа	№ артикула		\varnothing L mm		
50850101500	50850-10-15	1/2"	250	450	5

50850-10-16

Hebelumschaltknarren

Gebogener Stahlkern,
72 Zähne

Lever type reversible
ratchet
Offset handle,
72 teeth

Cliquets réversibles
Poignée en acier déportée,
72 dents

Трещотка с флажковым
переключателем
72 зуба, изогнутый стальной
корпус



Bestell-No./ № для заказа	№ артикула		\varnothing L mm		
50850101680	50850-10-16	1/2"	255	510	5



50850-03

Antriebs- und Verbindungsteile

Chrom-Vanadium, verchromt

Griffe mit Gleitstück
DIN 3122 A · ISO 3315

Accessories

Chrome-Vanadium, chromium plated

Sliding T-handle
DIN 3122 A · ISO 3315

Accessoires

Chrome-Vanadium, chromées

Poignée coulissante
DIN 3122 A · ISO 3315

Аксессуары

Хромованадиевая сталь, хромированные

Удлинитель-вороток с передвижным квадратом
DIN 3122 A · ISO 3315



Bestell-No./ № для заказа	№ артикула		\varnothing mm		
50850030083	50850-03	1/2"	250	500	10

50850-04/05

Verlängerungen
DIN 3123 B · ISO 3316

Extension bars
DIN 3123 B · ISO 3316

Rallonges
DIN 3123 B · ISO 3316

Удлинитель
DIN 3123 B · ISO 3316



50850-04

50850-05

Bestell-No./ № для заказа	№ артикула		\varnothing mm		
50850040083	50850-04	1/2"	125	200	10
50850050083	50850-05	1/2"	250	420	10

50850-04-6/
50850-05-6

Verlängerungen mit LED-Licht

Chrom-Vanadium in Matt-Finish, mehr Grip durch Kreuzrändelung

Extension bars with LED-Light
Chrome-Vanadium in mat chromium plated finish, cross knurling provides better grip.

Rallonges avec LED
Chrome-Vanadium en finition mat, meilleur contact grâce au moletage en croix.

Удлинитель со светодиодной подсветкой
Хромованадиевая сталь, матовая ромбическая накатка для лучшего хвата



NEW

вкл/выкл

Замена батарейки

50850-04-6

50850-05-6



NEW
NEW

Bestell-No./ № для заказа	№ артикула		\varnothing mm		
50850046083	50850-04-6	1/2"	125	214	10
50850056083	50850-05-6	1/2"	250	418	10

50850-04-5/
05-5

Schwenkbare Verlängerungen

Wobble extension

Rallonges articulée

Поворотные удлинители



50850-04-5

50850-05-5



Bestell-No./ № для заказа	№ артикула		\varnothing mm		
50850045083	50850-04-5	1/2"	125	200	10
50850055083	50850-05-5	1/2"	250	420	10



Antriebs- und Verbindungsteile	Accessories	Accessoires	Аксессуары
Chrom-Vanadium, verchromt	Chrome-Vanadium, chromium plated	Chrome-Vanadium, chromées	Хромованадиевая сталь, хромированные

50850-06

Kardangelenke DIN 3123 C · ISO 3316	Universal joints DIN 3123 C · ISO 3316	Cardan universel DIN 3123 C · ISO 3316	Карданный шарнир DIN 3123 C · ISO 3316
---	---	---	---



Bestell-No./ № для заказа	№ артикула	⊘	■	CLD mm	⚖	📦
50850060083	50850-06	1/2"		75	150	10

50850-14-1/
50840-15

Gleitstücke für Verlängerung DIN 3123 A · ISO 3316	Sliding T-head / Adapter DIN 3123 A · ISO 3316	Coulisseau à adapter DIN 3123 A · ISO 3316	Присоединительные квадраты на вороток DIN 3123 A · ISO 3316
--	---	---	--



50850-14-1



50840-15

Bestell-No./ № для заказа	№ артикула	⊘	■	CLD mm	⚖	📦
50850141083	50850-14-1	1/2"	3/8"	40	70	10
50840150083	50840-15	3/8"	1/2"	45	70	10



50855-00-15 –
50855-16

MM
19

**Kombi-Hebelumschalt-
knarre und
Verlängerung mit
Durchsteckfunktion,
Vierkantadapter**

Chrom-Vanadium, verchromt
48 Zähne

Lever type reversible
ratchet and extension
with go-through
function, adapter for
standard function

Chrome-Vanadium, chromium
plated
48 teeth

Cliquet réversible
combiné et rallonge
avec fonction
traversante, adaptateur
carré

Chrome-Vanadium, chromées
48 dents

Комбинирующая тре-
щотка с флажковым
переключателем,
сквозное отверстие,
адаптер с квадратом

Хромованадиевая сталь,
хромированные
48 dentes

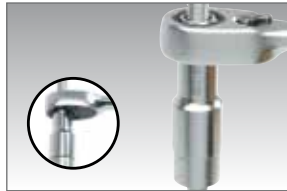
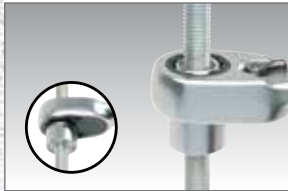

Verlängerungen
Extension bars
Rallonges
Удлинитель

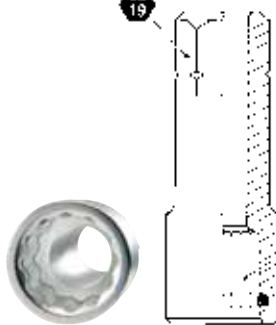

Adapter für
Standardfunktionen
Adapter for
standard function
Adaptateur pour
fonctions standard
Адаптер для стан-
дартных функций

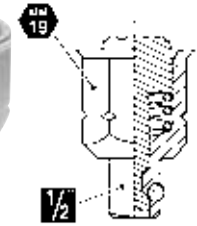

Bestell-No./ № для заказа	№ артикула	CLD mm	g	mm
50855015083	50855-00-15	260	495	1
50855041083	50855-04-1	75	130	1
50855160083	50855-16	37	61	1

50855-6

MM
19

SP

**Steckschlüsseinsätze,
sechskant
mit Durchsteckfunktion**

Chrom-Vanadium, verchromt

Sockets, hexagon
with go-through function

Chrome-Vanadium, chromium
plated

Douilles, 6 pans
avec fonction traversante

Chrome-Vanadium, chromées

Торцевые головки
шестигранные, со
сквозным отверстием

Хромованадиевая сталь,
хромированные

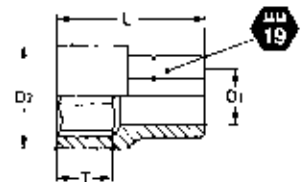

Bestell-No./ № для заказа	MM	CLD mm	T mm	D1 mm	D2 mm	g	mm
50855601083	10	38,0	15,0	9,0	15,0	46	10
50855601183	11	38,0	15,0	9,0	16,0	48	10
50855601283	12	38,0	15,0	11,0	18,0	48	10
50855601383	13	38,0	15,0	11,0	19,0	50	10
50855601483	14	38,0	15,0	12,0	20,0	53	10
50855601583	15	38,0	15,0	12,0	22,0	55	10
50855601783	17	38,0	16,0	14,0	24,0	52	10
50855601983	19	38,0	16,0	15,0	26,0	48	10
50855602183	21	38,0	16,0	15,0	28,0	50	10
50855602283	22	38,0	16,0	15,0	30,0	59	10
50855602483	24	38,0	16,0	15,0	32,0	62	10



50850-6



Steckschlüsseinsätze, sechskant DIN 3124 / ISO 2725

Chrom-Vanadium, verchromt mit Gummisicherung

Sockets, hexagon

Chrome-Vanadium, chromium plated with rubber insert

Douilles, 6 pans

Chrome-Vanadium, chromées avec bague de caoutchouc

Торцовые головки шестигранные

Хромованадиевая сталь, хромированные, с резиновой вставкой

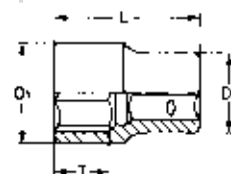

Bestell-No./ № для заказа	MM	CL mm	T mm	D1 mm	D2 mm	g	mm
50850600883	8	38,5	14,0	13,5	22,0	48	10
50850600983	9	38,5	14,0	14,5	22,0	48	10
50850601083	10	38,5	14,0	15,5	22,0	54	10
50850601183	11	38,5	14,0	16,5	22,0	51	10
50850601283	12	38,5	14,0	17,5	22,0	50	10
50850601383	13	38,5	14,0	18,5	22,0	50	10
50850601483	14	38,5	14,0	20,0	22,0	53	10
50850601583	15	38,5	14,0	21,5	22,0	55	10
50850601683	16	38,5	14,0	22,5	22,0	63	10
50850601783	17	38,5	14,0	24,0	22,5	66	10
50850601883	18	38,5	14,0	25,0	23,0	71	10
50850601983	19	38,5	20,0	25,0	24,5	74	10
50850602083	20	38,5	20,0	28,0	25,5	84	10
50850602183	21	38,5	20,0	28,0	26,5	84	10
50850602283	22	38,5	20,0	30,0	28,0	105	10
50850602383	23	40,0	20,0	32,0	28,0	116	10
50850602483	24	40,5	22,0	32,0	30,0	120	10
50850602783	27	42,5	22,0	36,0	34,0	170	10
50850603083	30	42,5	22,0	40,0	36,5	205	10
50850603283	32	45,0	25,0	42,0	38,0	235	10

98718-50



Leiste für Steckschlüssel-einsätze, leer

Zur Aufnahme von zehn 1/2" Steckschlüsseleinsätzen. Die Einsätze werden mit Hilfe von Magneten gehalten.

Rail for sockets, empty

A strong magnet securely holds the sockets rail to ferrous metal.

Bornes pour douilles, vide

Blocage des bornes dues aux aimantes et les surfaces métalliques.

Подставка для торцовых головок, неукомплектованная

Для размещения 10 торцовых головок 1/2". Фиксация головок с помощью магнита.

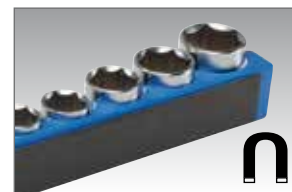

NEW

Bestell-No./ № для заказа	№ артикула	MM	CL mm	g	mm
98718500000	98718-50	leer/empty	320	600	1

50850-6



Steckschlüsseinsätze, sechskant, AF-Größen DIN 3124 / ISO 2725

Chrom-Vanadium, verchromt

Sockets, hexagon, AF-Sizes

Chrome-Vanadium, chromium plated

Douilles, 6 pans, AF

Chrome-Vanadium, chromées

Торцовые головки шестигранные, AF

Хромованадиевая сталь, хромированные

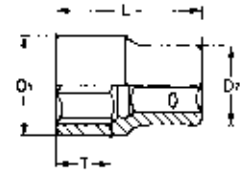

Bestell-No./ № для заказа	AF	CLD mm	T mm	D1 mm	D2 mm	g	mm
50850631983	3/8"	38,0	12,0	15,0	22,0	49	10
50850632183	7/16"	38,0	12,0	16,3	22,0	50	10
50850632383	1/2"	38,0	12,0	18,8	22,0	51	10
50850632583	9/16"	38,0	12,0	20,4	22,0	53	10
50850632783	5/8"	38,0	12,0	22,9	22,0	61	10
50850632983	11/16"	38,0	12,0	24,0	22,0	68	10
50850633183	3/4"	38,0	14,0	26,0	23,0	73	10
50850633383	13/16"	38,0	14,0	28,0	25,0	82	10
50850633483	7/8"	40,0	14,0	30,0	26,0	106	10
50850633583	15/16"	42,0	16,0	32,0	28,0	121	10
50850633783	1"	42,0	16,0	34,0	30,0	150	10
50850633883	1.1/16"	43,0	18,0	36,0	30,0	168	10
50850633983	1.1/8"	43,0	20,0	38,0	32,0	205	10
50850634083	1.3/16"	46,0	22,0	40,0	34,0	225	10
50850634183	1.1/4"	46,0	22,0	42,0	36,0	225	10

50850-19-1
50850-19-3



Zündkerzeneinsätze DIN 3124 / ISO 2725

Chrom-Vanadium, verchromt

Spark plug sockets

Chrome-Vanadium, chromium plated

Douilles pour bougies

Chrome-Vanadium, chromées

Свечные головки

Хромованадиевая сталь, хромированные

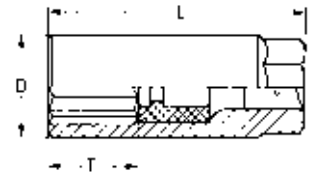

Bestell-No./ № для заказа	№ артикула	AF	CLD mm	T mm	D mm	MM	g	mm
50850190183	50850-19-1	5/8"	70,0	21,5	28,0	24,0	170	10
50850190383	50850-19-3	13/16"	65,0	18,0	23,0	21,0	110	10





50850-19



Steckschlüsseinsätze, extra lang DIN 3124 / ISO 2725

Chrom-Vanadium, verchromt

Sockets,
extra deep

Chrome-Vanadium, chromium
plated

Douilles,
extra longues

Chrome-Vanadium, chromées

Торцовые головки
длинные

Хромованадиевая сталь,
хромированные

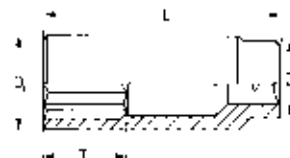

Bestell-No./ № для заказа	ØMM	CL mm	T mm	D1 mm	D2 mm	g	mm
50850191083	10	77,0	35,0	14,8	22,0	86	10
50850191383	13	77,0	35,0	18,8	22,0	105	10
50850191483	14	77,0	35,0	20,5	22,0	105	10
50850191583	15	77,0	35,0	22,0	22,0	115	10
50850191783	17	77,0	35,0	24,0	22,0	130	10
50850191983	19	77,0	35,0	26,0	23,0	145	10
50850192283	22	77,0	35,0	26,0	24,0	160	10
50850192483	24	77,0	35,0	28,0	24,0	170	10

50850-19-1 50850-19-3



Zündkerzeneinsätze DIN 3124 / ISO 2725

Chrom-Vanadium, verchromt

Spark plug sockets

Chrome-Vanadium, chromium
plated

Douilles pour bougies

Chrome-Vanadium, chromées

Свечные головки

Хромованадиевая сталь,
хромированные

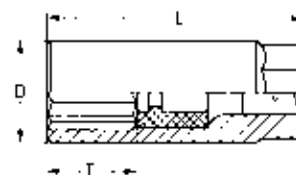

Bestell-No./ № для заказа	№ артикула	ØMM	CL mm	T mm	D mm	ØMM	g	mm
50850190183	50850-19-1	20,8	70,0	21,5	28,0	24,0	170	10
50850190383	50850-19-3	16,0	65,0	18,0	23,0	21,0	110	10

50850-20



Steckschlüsseinsätze für Außen-TORX®- Schrauben

Chrom-Vanadium, verchromt

Sockets for
TORX®-head screws

Chrome-Vanadium, chromium
plated

Douilles pour vis
TORX® exterieures

Chrome-Vanadium, chromées

Торцовые головки
для наружного профиля
TORX®

Хромованадиевая сталь,
хромированные

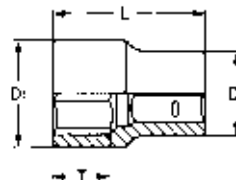

Bestell-No./ № для заказа	ØE	Ømm	CL mm	T mm	D1 mm	D2 mm	g	mm
50850201083	E 10	9,42	38,0	14,0	15,0	22,0	53	10
50850201183	E 11	10,08	38,0	14,0	15,0	22,0	53	10
50850201283	E 12	11,17	38,0	14,0	15,0	22,0	53	10
50850201483	E 14	12,90	38,0	14,0	17,0	22,0	55	10
50850201683	E 16	14,76	38,0	14,0	19,0	22,0	55	10
50850201883	E 18	16,70	38,0	14,0	21,0	24,0	73	10
50850202083	E 20	18,49	38,0	14,0	24,0	22,0	68	10
50850202283	E 22	20,32	38,0	14,0	26,0	23,0	80	10
50850202483	E 24	22,16	38,0	14,0	28,0	24,0	96	10

50850-31
50850-33



Steckschlüsseinsätze	Screwdriver sockets	Douilles tournevis	Отверточные насадки
Chrom-Vanadium, verchromt	Chrome-Vanadium, chromium plated	Chrome-Vanadium, chromées	Хромованадиевая сталь, хромированные



50850-31



Bestell-No./ № для заказа	№ артикула	MM	L1 mm	L2 mm	D2 mm	g	
50850310083	50850-31-0	4	62,0	24,0	18,0	85	10
50850311383	50850-31-13	4	138,0	100,0	18,0	118	5
50850310283	50850-31-2	5	62,0	24,0	18,0	87	10
50850311483	50850-31-14	5	138,0	100,0	18,0	118	5
50850310383	50850-31-3	6	62,0	24,0	18,0	88	10
50850312283	50850-31-22	6	100,0	62,0	18,0	105	5
50850311583	50850-31-15	6	138,0	100,0	18,0	118	5
50850310183	50850-31-1	7	62,0	24,0	18,0	90	10
50850311683	50850-31-16	7	138,0	100,0	18,0	120	5
50850310483	50850-31-4	8	62,0	24,0	18,0	90	10
50850312483	50850-31-24	8	100,0	62,0	18,0	107	5
50850311283	50850-31-12	8	138,0	100,0	18,0	122	5
50850310583	50850-31-5	10	62,0	24,0	18,0	93	10
50850312583	50850-31-25	10	100,0	62,0	18,0	120	5
50850311183	50850-31-11	10	138,0	100,0	18,0	144	5
50850310683	50850-31-6	12	62,0	24,0	20,0	102	10
50850312683	50850-31-26	12	100,0	62,0	20,0	142	5
50850311883	50850-31-18	12	138,0	100,0	20,0	175	5
50850310783	50850-31-7	14	62,0	24,0	22,0	120	10
50850312783	50850-31-27	14	100,0	62,0	22,0	173	5
50850311783	50850-31-17	14	138,0	100,0	22,0	217	5
50850310883	50850-31-8	17	62,0	24,0	26,0	158	10
50850311083	50850-31-10	17	138,0	100,0	26,0	305	5
50850310983	50850-31-9	19	62,0	24,0	26,0	168	10
50850311983	50850-31-19	19	138,0	100,0	26,0	350	5

50850-33



Bestell-No./ № для заказа	№ артикула		L1 mm	L2 mm	D2 mm	g	
50850330183	50850-33-1	M 5	62,0	24,0	18,0	86	10
50850332183	50850-33-21	M 5	138,0	100,0	18,0	118	5
50850330283	50850-33-2	M 6	62,0	24,0	18,0	88	10
50850331283	50850-33-12	M 6	100,0	62,0	18,0	102	5
50850332283	50850-33-22	M 6	138,0	100,0	18,0	118	5
50850330383	50850-33-3	M 7	62,0	24,0	18,0	88	10
50850332383	50850-33-23	M 7	138,0	100,0	18,0	119	5
50850330483	50850-33-4	M 8	62,0	24,0	18,0	88	10
50850331483	50850-33-14	M 8	100,0	62,0	18,0	104	5
50850332483	50850-33-24	M 8	138,0	100,0	18,0	120	5
50850330583	50850-33-5	M 10	62,0	24,0	18,0	91	10
50850331583	50850-33-15	M 10	100,0	62,0	18,0	118	5
50850332583	50850-33-25	M 10	138,0	100,0	18,0	140	5
50850330683	50850-33-06	M 12	62,0	24,0	20,0	100	10
50850331683	50850-33-16	M 12	100,0	62,0	20,0	139	5
50850332683	50850-33-26	M 12	138,0	100,0	20,0	170	5
50850330783	50850-33-07	M 14	62,0	24,0	22,0	113	10
50850332783	50850-33-27	M 14	138,0	100,0	22,0	212	5



50850-34
50850-36
50850-37

Steckschlüsseleinsätze	Screwdriver sockets	Douilles tournevis	Отверточные насадки
Chrom-Vanadium, verchromt	Chrome-Vanadium, chromium plated	Chrome-Vanadium, chromées	Хромованадиевая сталь, хромированные

50850-34



Bestell-No./ № для заказа	№ артикула		L1 mm	L2 mm	D2 mm		
50850340183	50850-34-1	M 5	62,0	24,0	18,0	87	10
50850342183	50850-34-21	M 5	138,0	100,0	18,0	118	5
50850340283	50850-34-2	M 6	62,0	24,0	18,0	88	10
50850342283	50850-34-22	M 6	138,0	100,0	18,0	119	5
50850340383	50850-34-3	M 7	62,0	24,0	18,0	88	10
50850342383	50850-34-23	M 7	138,0	100,0	18,0	119	5
50850340483	50850-34-4	M 8	62,0	24,0	18,0	89	10
50850342483	50850-34-24	M 8	138,0	100,0	18,0	119	5
50850340583	50850-34-5	M 10	62,0	24,0	18,0	91	10
50850342583	50850-34-25	M 10	138,0	100,0	18,0	141	5
50850340683	50850-34-06	M 12	62,0	24,0	20,0	101	10
50850342683	50850-34-26	M 12	138,0	100,0	20,0	173	5
50850340783	50850-34-07	M 14	62,0	24,0	22,0	114	10
50850342783	50850-34-27	M 14	138,0	100,0	22,0	212	5

50850-36



Bestell-No./ № для заказа	№ артикула			L1 mm	L2 mm	D2 mm		
50850362083	50850-36-20	T 20	3,86	62,0	24,0	18,0	86	10
50850361083	50850-36-10	T 20	3,86	138,0	100,0	18,0	117	5
50850362583	50850-36-25	T 25	4,43	62,0	24,0	18,0	86	10
50850361183	50850-36-11	T 25	4,43	138,0	100,0	18,0	119	5
50850362783	50850-36-27	T 27	4,99	62,0	24,0	18,0	86	10
50850361283	50850-36-12	T 27	4,99	138,0	100,0	18,0	119	5
50850363083	50850-36-30	T 30	5,62	62,0	24,0	18,0	87	10
50850360383	50850-36-3	T 30	5,62	100,0	62,0	18,0	100	5
50850361383	50850-36-13	T 30	5,62	138,0	100,0	18,0	118	5
50850364083	50850-36-40	T 40	6,65	62,0	24,0	18,0	88	10
50850360483	50850-36-4	T 40	6,65	100,0	62,0	18,0	102	5
50850361483	50850-36-14	T 40	6,65	138,0	100,0	18,0	120	5
50850364583	50850-36-45	T 45	7,82	62,0	24,0	18,0	88	10
50850361583	50850-36-15	T 45	7,82	138,0	100,0	18,0	120	5
50850365083	50850-36-50	T 50	8,83	62,0	24,0	18,0	90	10
50850360683	50850-36-6	T 50	8,83	100,0	62,0	18,0	115	5
50850361683	50850-36-16	T 50	8,83	138,0	100,0	18,0	120	5
50850365583	50850-36-55	T 55	11,22	62,0	24,0	18,0	92	10
50850361783	50850-36-17	T 55	11,22	138,0	100,0	18,0	142	5
50850366083	50850-36-60	T 60	13,25	62,0	24,0	20,0	100	10
50850360883	50850-36-8	T 60	13,25	100,0	62,0	20,0	138	5
50850361883	50850-36-18	T 60	13,25	138,0	100,0	20,0	173	5
50850367083	50850-36-70	T 70	13,25	62,0	24,0	22,0	114	10
50850361983	50850-36-19	T 70	13,25	138,0	100,0	22,0	213	5

50850-37



Bestell-No./ № для заказа	№ артикула			L1 mm	L2 mm	D2 mm		
50850372083	50850-37-20	TT20	3,86	62,0	24,0	18,0	86	10
50850372583	50850-37-25	TT25	4,43	62,0	24,0	18,0	86	10
50850372783	50850-37-27	TT27	4,99	62,0	24,0	18,0	86	10
50850373083	50850-37-30	TT30	5,62	62,0	24,0	18,0	86	10
50850374083	50850-37-40	TT40	6,65	62,0	24,0	18,0	87	10
50850374583	50850-37-45	TT45	7,82	62,0	24,0	18,0	88	10
50850375083	50850-37-50	TT50	8,83	62,0	24,0	18,0	88	10
50850375583	50850-37-55	TT55	11,22	62,0	24,0	18,0	90	10
50850376083	50850-37-60	TT60	13,25	62,0	24,0	20,0	100	10



508100-00-6

**Antriebs- und
Verbindungssteile**

Chrom-Vanadium, verchromt

Accessories

Chrome-Vanadium, chromium plated

Accessoires

Chrome-Vanadium, chromées

Аксессуары

Хромованадиевая сталь, хромированные

Umschaltknarre

Mit Druckbetätigung zum Schnelllösen und zur Arretierung der Steckverbindung
DIN 3122 D · ISO 3315

Lever type reversible ratchet

With quick release ejector button
DIN 3122 D · ISO 3315

Cliquets réversibles

Tige d'éjection pour libérer rapidement l'outil du cliquet
DIN 3122 D · ISO 3315

Трещотка с реверсом

с кнопкой для быстрой смены и фиксации насадок
DIN 3122 D · ISO 3315



Bestell-No./ № для заказа	№ артикула		 mm		
50810000680	508100-00-6	3/4"	510	1700	2

508100-03

Griff mit Gleitstück
DIN 3122 A · ISO 3315

Sliding T-handles
DIN 3122 A · ISO 3315

Poignée coulissantes
DIN 3123 B · ISO 3316

Вороток с квадратом
DIN 3123 B · ISO 3316



Bestell-No./ № для заказа	№ артикула		 mm		
50810003080	508100-03	3/4"	455	1360	2

508100-04/04-1/05

Verlängerungen
DIN 3123 B · ISO 3316

Extension bars
DIN 3123 B · ISO 3316

Rallonges
DIN 3123 B · ISO 3316

Удлинитель
DIN 3123 B · ISO 3316



Bestell-No./ № для заказа	№ артикула		 mm		
50810004180	508100-04-1	3/4"	100	440	2
50810004080	508100-04	3/4"	200	840	2
50810005080	508100-05	3/4"	400	1560	2



508100-6



**Steckschlüsseinsätze,
sechskant
DIN 3124 / ISO 2725**

Chrom-Vanadium, verchromt

Sockets,
hexagon

Chrome-Vanadium, chromium
plated

Douilles,
6 pans

Chrome-Vanadium, chromées

Торцовые головки
шестигранные

Хромованадиевая сталь,
хромированные

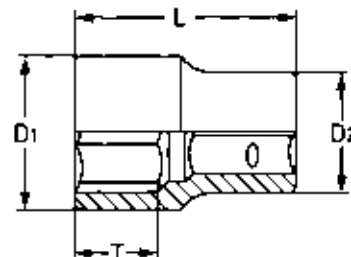

Bestell-No./ № для заказа		\varnothing mm	T mm	D1 mm	D2 mm		
50810061980	19	50	15	29	33	168	5
50810062180	21	50	15	31	33	172	5
50810062280	22	50	15	33	36	211	5
50810062380	23	50	15	33	36	211	5
50810062480	24	50	15	34	36	225	5
50810062680	26	52	26	37	36	223	5
50810062780	27	52	26	38	36	224	5
50810062980	29	52	26	40	38	262	5
50810063080	30	54	26	42	38	285	5
50810063280	32	56	28	44	38	305	5
50810063580	35	58	30	48	42	395	5
50810063680	36	58	30	50	42	434	5
50810063880	38	60	30	52	45	472	5
50810064180	41	64	36	56	45	550	5
50810064680	46	68	36	62	48	685	5
50810065080	50	72	40	68	48	800	5



HEYTEC

TOOLS

www.heytec-tools.de

Для любой работы

The perfect tool set

METALL



Домашний мастер
4/10 **Практика** **Высший класс**
ПОБЕДИТЕЛЬ ТЕСТА

Производитель:	Heyco, Remscheid
Hotline:	02191 2050
Internet:	www.heyco.de
Баллы:	
Шуруповерт:	15% 1,4 ●●●●●
Гаечный ключ:	15% 1,1 ●●●●●
Трещотка/наборы битов:	25% 1,5 ●●●●●
Клещи:	15% 1,2 ●●●●●
Использование (набор):	10% 1,4 ●●●●●
Оснащение:	20% 1,0 ●●●●●
Оценка: ●+ ●-	
● без отдельных частей/выколотка	
● Вес	

Высший класс

Домашний мастер
Практика 4/2010

1,3

Цена/качество: хорошо

ДЛЯ САНТЕХНИКОВ



Оптимальный подбор инструментов for each application



ДЛЯ ЭЛЕКТРИКОВ



NEW

ДЛЯ МОНТАЖНИКОВ



32 предмета



13 предметов



Steckschlüsselgarnituren

Kombinierte Steckschlüssel-/Schraubenschlüsselgarnituren

Sätze mit Schraubendrehereinsätzen

Socket sets

Combined sets of sockets and wrenches

Sets with screwdriver sockets

Compositions de douilles

Jeux de douilles et clés de serrage

Jeux de douilles-tour-nevis

Наборы с торцовыми головками

Комбинированные наборы с торцовыми головками и отверточными насадками

Наборы с отверточными насадками

39 - 42

1/4"



43

3/8"



44 - 54

1/2"



55

3/4"





50834



Feinmechaniker-Bitsatz, 31-tlg.

Chrom-Vanadium, verchromt, in Kunststoffbox

Precision bit-set, 31 pcs.

Chrome-Vanadium, chromium plated, in plastic box

Embouts de précision, 31 pces.

Chrome-Vanadium, chromées, en coffret plastique

Набор битов для тонкой механики, 31 предмет

Хромованадиевая сталь, хромированные в пластиковом футляре



enthaltend/containing/composition/содержание

	144 mm
	PH 000 / 00 / 0 / 1
	PZ 0 / 1
	0,7 / 0,9 / 1,3 / 1,5 / 2 / 2,5 / 3 / 4
	1 / 1,5 / 2 / 2,5 / 3 / 3,5 / 4
	TX 4 / 5 / 6 / 7 / 8 / 9 / 10 / 15 / 20

Magnetisierer/Entmagnetisierer
Magnetizer/Demagnetizer
Magnétiseur/Demagnétiseur
Приспособление для намагничивания/размагничивания



см.: стр.109
see page 109
voir page 109
véase página 109

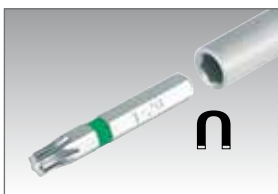

Bestell-No./ № для заказа	№ артикула	Размеры · Dimensions · Medidas		
50834000000	50834	155 x 105 x 40 mm	396	1



Ersatzteile

Spare parts

Pièces de rechange

Запасные насадки



50834-32



50834-35



50834-31



50834-30



50834-37

Bestell-No./ № для заказа	№ артикула			
50834000100	50834-1	144 mm	47	1
50834320400	50834-32	PH 000/00/0/1	16	1
50834350200	50834-35	PZ 0/1	5	1
50834310800	50834-31	0,7/0,9/1,3/1,5/2/2,5/3/4	41	1
50834300700	50834-30	1/1,5/2/2,5/3/3,5/4	10	1
50834370900	50834-37	TX 4/5/6/7/8/9/10/15/20	21	1

50825-3015



Steckschlüsselgarnitur, 44-tlg.

Chrom-Vanadium, verchromt, in Kunststoffkoffer

Socket set, 44 pcs.

Chrome-Vanadium, chromium plated, in plastic box

Compositions de douilles, 44 pcs.

Chrome-Vanadium, chromées, en coffret plastique

Набор с торцовыми головками, 44 предмета

Хромованадиевая сталь, хромированные, в пластиковом футляре

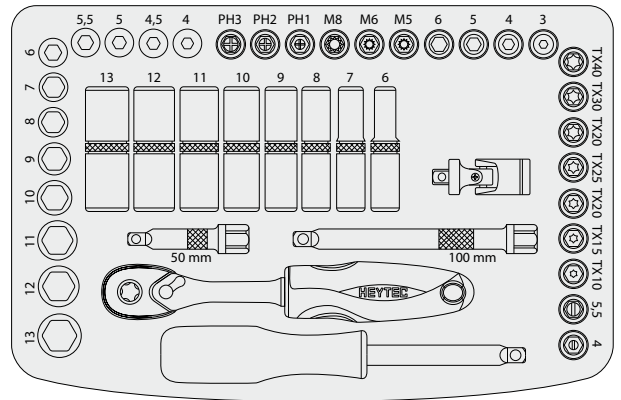

Bestell-No./ № для заказа	№ артикула	Размеры · Dimensions · Medidas		
50825301583	50825-3015	280 x 220 x 60 mm	1600	1

50828-3015



T-Griff Steckschlüssel-Garnitur, 29-tlg.

Chrom-Vanadium, verchromt, mit 2-K Schaumstoffeinlage in Metallkasten

T-Handle socket set, 29 pcs.

Chrome-Vanadium, chromium plated, with 2 components foam insert in metal case

Compositions de douilles avec manche-T, 29 pcs.

Chrome-Vanadium, chromées, avec intérieur mousse à 2 composants en coffret métallique

Набор с торцовыми головками и T-образной ручкой, 29 предметов

Хромованадиевая сталь, хромированные в металлическом футляре с двухкомпонентным вкладышем



enthaltend/containing/composition/содержание	
	115 mm
	MM 4/4,5/5/6/7/8/9/10/11/12/13
	100 / 250 mm
	37 mm
	PZ 1/2
	3/4/5/6
	4/5,5
	TX 15/20/25/27/30/40



Bestell-No./ № для заказа	№ артикула	Размеры · Dimensions · Medidas		
50828301583	50828-3015	407 x 162 x 52 mm	1860	1



50829-3016

Steckschlüsselgarnitur, 45-tlg.

Chrom-Vanadium, verchromt, mit 2-K Schaumstoffeinlage in Metallkasten

Socket set, 45 pcs.

Chrome-Vanadium, chromium plated, with 2 components foam insert in metal case

Compositions de douilles, 45 pcs.

Chrome-Vanadium, chromées, avec intérieur mousse à 2 composants en coffret métallique

Набор с торцовыми головками, 45 предметов

Хромованадиевая сталь, хромированные в металлическом футляре с двухкомпонентным вкладышем



enthaltend/containing/composition/ содержание

	200 mm
	115 mm
	150 mm
	37 mm
	50 mm
	MM 4/4,5/5/5,5/6/7/8/9/10/11/12/13/14
	PZ 1/2/3
	PH 1/2/3
	3/4/5/6
	4/5,5/7
	TX 8/10/15/20/25/27/30/40
	E 4/5/6/7/8/10

Bestell-No./ № для заказа

№ артикула

Размеры · Dimensions · Medidas



50829301683

50829-3016

320 x 140 x 55 mm

2180

1



50829-3018



Steckschlüsselgarnitur, 44 - tlg.

Chrom-Vanadium, verchromt, mit 2-K Schaumstoffeinlage in Kunststoffbox



Socket set, 44 pcs.

Chrome-Vanadium, chromium plated, with 2 components foam insert in plastic box

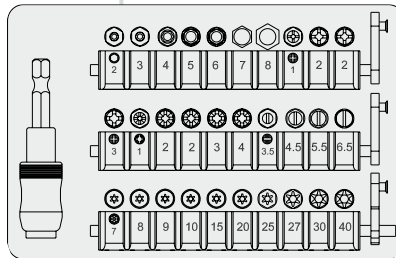

Compositions de douilles, 44 pcs.

Chrome-Vanadium, chromées, avec intérieur mousse à 2 composants en coffret plastique

Набор с торцовыми головками, 44 предмета

Хромованадиевая сталь, хромированные в пластиковом футляре с двухкомпонентным вкладышем

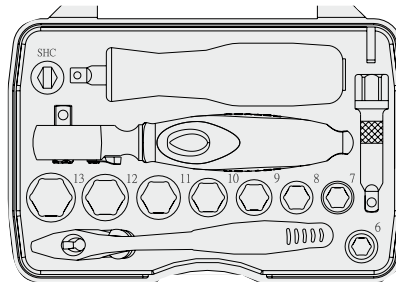

Bestell-No./
№ для заказа

№ артикула

Размеры · Dimensions · Medidas



50829301883

50829-3018

145 x 102 x 50 mm

765

1

50829-3017



Steckschlüsselgarnitur, 22 - tlg.

Chrom-Vanadium, verchromt, in Kunststoffkoffer



Socket set, 22 pcs.

Chrome-Vanadium, chromium plated, in plastic box



Compositions de douilles, 22 pcs.

Chrome-Vanadium, chromées, en coffret plastique

Набор с торцовыми головками, 22 предмета

Хромованадиевая сталь, хромированные в пластиковом футляре

С трещоткой на шарнире с фиксатором + крепление на пояс
With articulated lockable ratchet plus belt clip
Avec cliquet articulé blocable + adaptateur de ceinture
Con carraca articulada bloqueable más clip para el cinturón

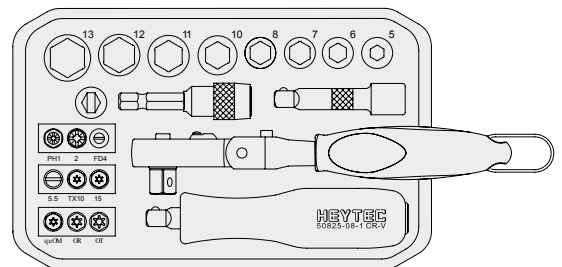

Bestell-No./
№ для заказа

№ артикула

Размеры · Dimensions · Medidas



50829301783

50829-3017

160 x 102 x 36 mm

575

1



50840-3015



Steckschlüsselgarnitur, 23-tlg.

Chrom-Vanadium, verchromt, in Kunststoffkoffer

Socket set, 23 pcs.

Chrome-Vanadium, chromium plated, in plastic box

Compositions de douilles, 23 pcs.

Chrome-Vanadium, chromées, en coffret plastique

Набор с торцовыми головками, 23 предмета

Хромованадиевая сталь, хромированные, в пластиковом футляре

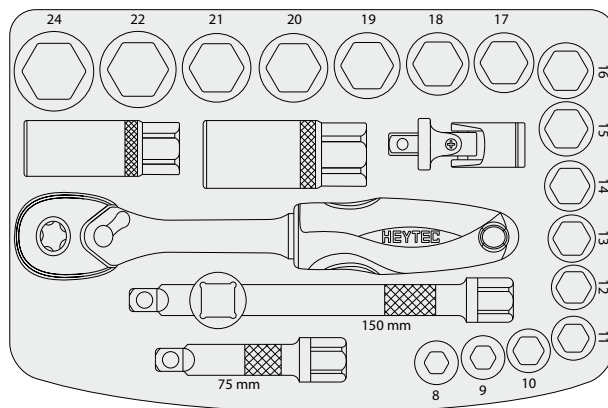

Bestell-No./ № для заказа	№ артикула	Размеры · Dimensions · Medidas		
50840301583	50840-3015	280 x 220 x 60 mm	2000	1

50843-3015



Steckschlüsselgarnitur, 15-tlg.

Chrom-Vanadium, verchromt, in Metallkasten

Socket set, 15 pcs.

Chrome-Vanadium, chromium plated, in metal case

Compositions de douilles, 15 pcs.

Chrome-Vanadium, chromées, en coffret métallique

Набор с торцовыми головками, 15 предметов

Хромованадиевая сталь, хромированные, в металлическом футляре



enthaltend/containing/composition/содержание	
	MM 8/9/10/11/12/13/14/15/16/17/18/19
	205 mm
	125 mm
	55 mm

Bestell-No./ № для заказа	№ артикула	Размеры · Dimensions · Medidas		
50843301583	50843-3015	225 x 115 x 40 mm	1230	1

50850-52



Schraubendreher-einsatz-Sortiment, 27-tlg.

Chrom-Vanadium, verchromt, für Innen- und Aussen-Torx®-Schrauben in Kunststoffkoffer



Screwdriver socket set, 27 pcs.

Chrome-Vanadium, chromium plated, in plastic box, for TORX® socket and head screws

Composition de douilles-tournevis, 27 pces.

Chrome-Vanadium, chromées, en coffret plastique pour vis TORX® int et ext.

Набор с торцевыми головками, 27 предметов

Хромованадиевая сталь, хромированные для наружного и внутреннего профиля Torx® в пластиковом футляре

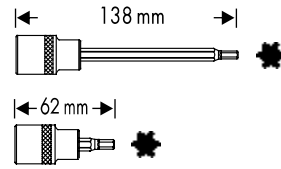
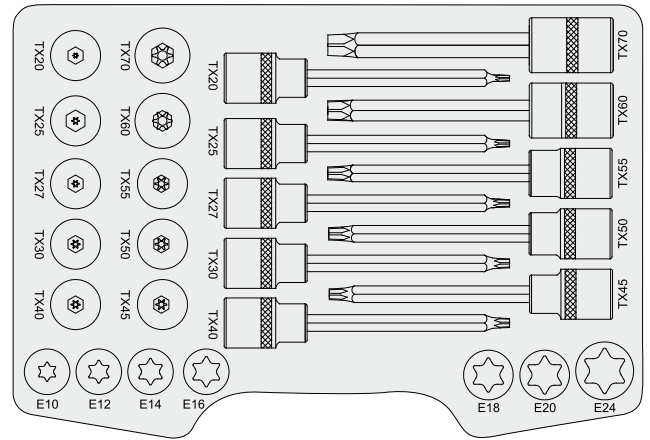

Bestell-No./ № для заказа

50850520083

№ артикула

50850-52

Размеры · Dimensions · Medidas

350 x 280 x 80 mm



3615



1

50850-53



Schraubendreher-einsatz-Sortiment, 33-tlg.

Chrom-Vanadium, verchromt, in Kunststoffkoffer



Screwdriver socket set, 33 pcs.

Chrome-Vanadium, chromium plated, in plastic box

Composition de douilles-tournevis, 33 pces.

Chrome-Vanadium, chromées, en coffret plastique

Набор из 33 отверточных насадок

Хромованадиевая сталь, хромированные, в пластиковом футляре

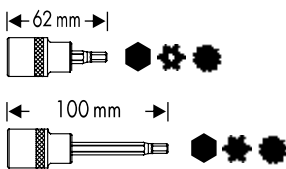
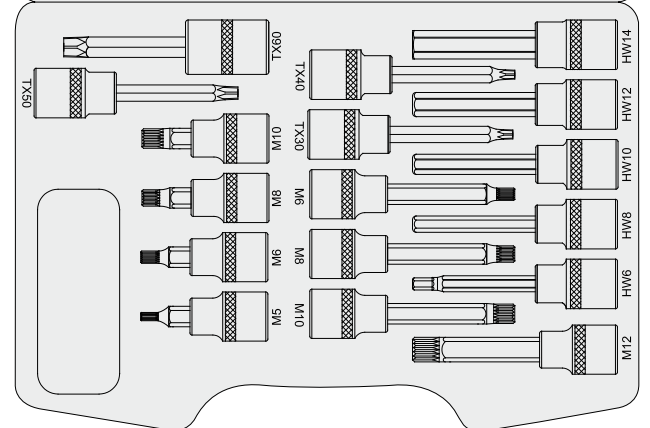
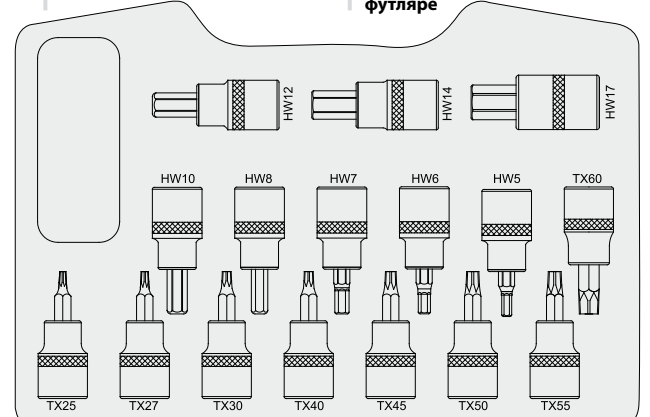

Bestell-No./ № для заказа

50850530083

№ артикула

50850-53

Размеры · Dimensions · Medidas

350 x 280 x 80 mm



4400



1



50850-54



Schraubendreher-einsatz-Sortiment, 8-tlg.

Chrom-Vanadium, verchromt, für Schrauben mit Innen-RIBE und Vielzahn XZN-Köpfen, in Kunststoffkoffer

Screwdriver socket set, 28 pcs.

Chrome-Vanadium, chromium plated, in plastic box, for fluted socket screws RIBE for multi-line socket screws XZN

Composition de douilles-tournevis, 28 pces.

Chrome-Vanadium, chromées, en coffret plastique, pour vis RIBE int. pour vis XZN int. multi-dents

Набор из 28 отверточных насадок

Хромованадиевая сталь, хромированные для внутреннего профиля RIBE и XZN, в пластиковом футляре

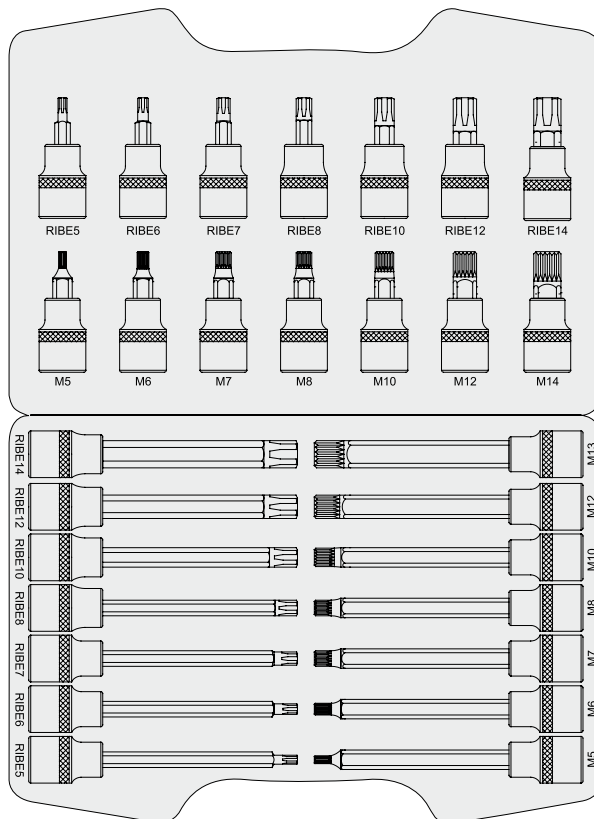
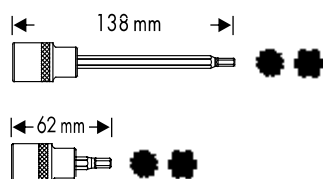

Bestell-No./ № для заказа	№ артикула	Размеры · Dimensions · Medidas		
50850540083	50850-54	350 x 280 x 80 mm	4230	1

50850-55



Schraubendreher-einsatz-Sortiment, 20-tlg.

Chrom-Vanadium, verchromt, für Innensechskantschrauben in Kunststoffkoffer

Screwdriver socket set, 20 pcs.

Chrome-Vanadium, chromium plated, in plastic box, for hexagon socket screws

Composition de douilles-tournevis, 20 pces.

Chrome-Vanadium, chromées, en coffret plastique pour vis hexagonales int.

Набор из 20 отверточных насадок

Хромованадиевая сталь, хромированные для внутреннего шестигранника в пластиковом футляре

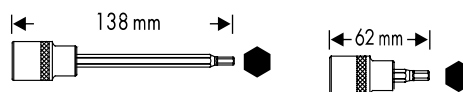
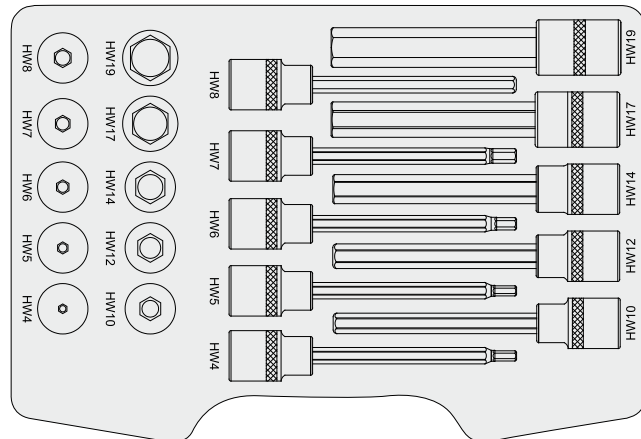

Bestell-No./ № для заказа	№ артикула	Размеры · Dimensions · Medidas		
50850551283	50850-55	350 x 280 x 80 mm	3765	1

50850-56



Schraubendreher-einsatz-Sortiment, 7-tlg.

Chrom-Vanadium, verchromt, im Metallkasten

Screwdriver socket set, 7 pcs.

Chrome-Vanadium, chromium plated, in metal case

Composition de douilles-tournevis, 7 pcs.

Набор из 7 отверточных насадок

Chrome-Vanadium, chromées, en coffret métallique

Хромованадиевая сталь, хромированные, в металлическом футляре

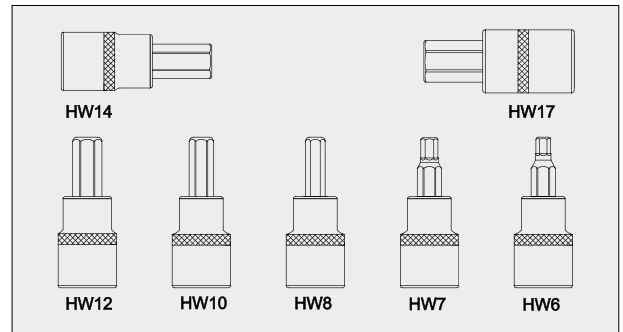

Bestell-No./ № для заказа	№ артикула	Размеры · Dimensions · Medidas		
50850560283	50850-56	250 x 135 x 40 mm	1570	1

50850-59



Schraubendreher-einsatz-Sortiment, 9-tlg.

Chrom-Vanadium, verchromt, im Metallkasten, für Tamper-TORX®-Schrauben

Screwdriver socket set, 9 pcs.

Chrome-Vanadium, chromium plated, in metal case, for Tamper-TORX®-screws

Composition de douilles-tournevis, 9 pcs.

Набор из 9 отверточных насадок

Chrome-Vanadium, chromées, en coffret métallique, pour vis TORX® avec trou

Хромованадиевая сталь, хромированные для профиля Tamper-TORX®, в металлическом футляре

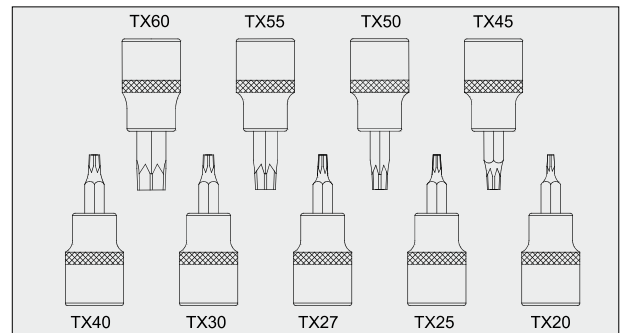

Bestell-No./ № для заказа	№ артикула	Размеры · Dimensions · Medidas		
50850590083	50850-59	250 x 135 x 40 mm	1650	1



50884-3015



Steckschlüsselgarnitur mit 4 in 1 Knarrenring-schlüssel, 31-tlg.

Chrom-Vanadium, verchromt, in Kunststoffkoffer

Socket set with 4 in 1 tatching wrench, 31 pcs.

Chrome-Vanadium, chromium plated, in plastic box

Coffret de douilles avec clés polygonales à cliquet 4 en 1, 31 pces.

Chrome-Vanadium, chromées, en coffret plastique

Набор с отверточными насадками и накидным ключом с трещоткой 4 в 1, 31 предмет

Хромованадиевая сталь, хромированные в пластиковом футляре

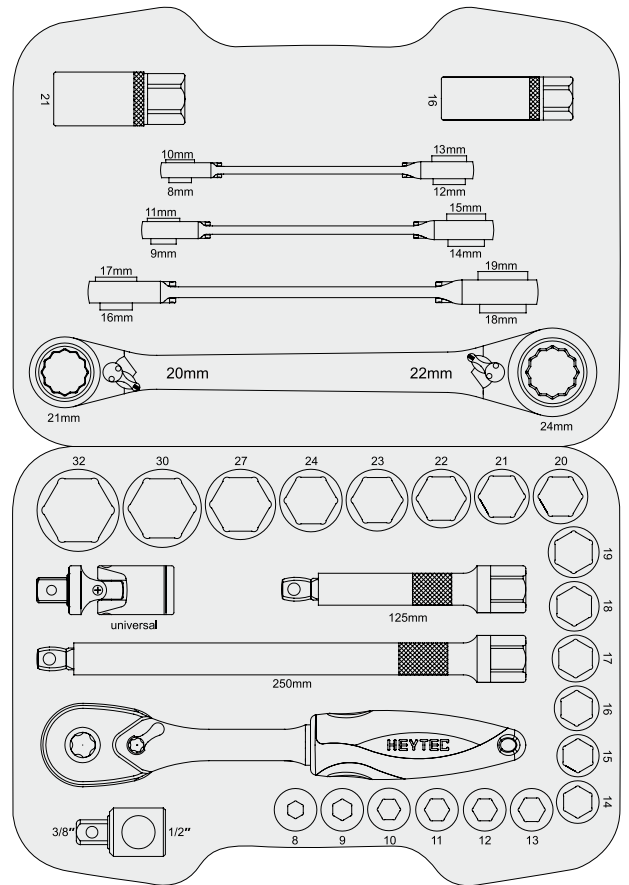

Bestell-No./ № для заказа	№ артикула	Размеры · Dimensions · Medidas	g	
50884301583	50884-3015	350 x 280 x 80 mm	4980	1



50855-3015



Universal-Steckschlüssel-garnitur mit Durchsteckfunktion, 14-tlg.

Chrom-Vanadium, verchromt, in Metallkasten

Universal socket set with go-through function, 14 pcs.

Chrome-Vanadium, chromium plated, in metal case

Coffret de douilles universelles avec fonction traversante, 14 pcs.

Chrome-Vanadium, chromées, en coffret métallique

Универсальный набор с торцовыми головками со сквозным отверстием, 14 предметов

Хромованадиевая сталь, хромированные, в металлическом футляре

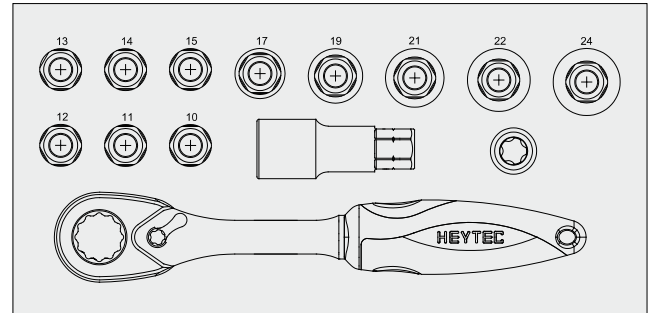

Bestell-No./ № для заказа	№ артикула	Размеры · Dimensions · Medidas		
50855301583	50855-3015	320 x 160 x 55 mm	2600	1

50851-3015



Steckschlüsselgarnitur, 18-tlg.

Chrom-Vanadium, verchromt, in Kunststoffkoffer

Socket set, 18 pcs.

Chrome-Vanadium, chromium plated, in plastic box

Compositions de douilles, 18 pcs.

Chrome-Vanadium, chromées, en coffret plastique

Набор с торцовыми головками, 18 предметов

Хромованадиевая сталь, хромированные, в пластиковом футляре

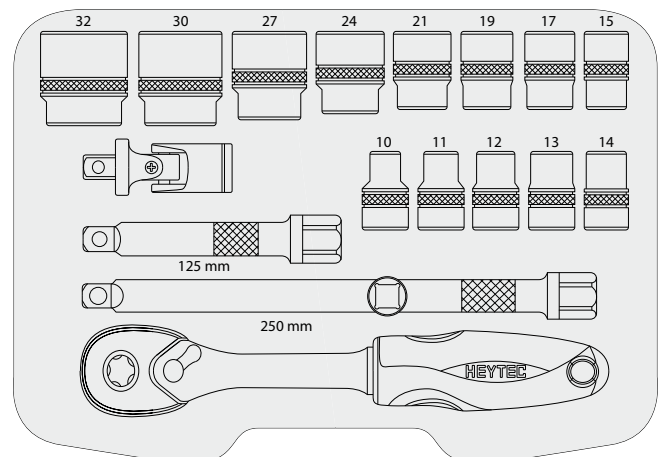

Bestell-No./ № для заказа	№ артикула	Размеры · Dimensions · Medidas		
50851301583	50851-3015	350 x 280 x 80 mm	3500	1



50852-2016



Steckschlüsselgarnitur, 21-tlg., AF

Chrom-Vanadium, verchromt, mit 2-K Schaumstoffeinlage in Metallkasten

Socket set, 21 pcs., AF

Chrome-Vanadium, chromium plated, with 2 components foam insert in metal case

Compositions de douilles, 21 pces., AF

Chrome-Vanadium, chromées, avec intérieur mousse à 2 composants en coffret métallique

Набор с торцовыми головками AF, 21 предмет

Хромованадиевая сталь, хромированные, в металлическом футляре с двухкомпонентным вкладышем



enthaltend/containing/composition/содержание

	255 mm
	250 mm
	125 mm
	250 mm
	75 mm
	AF 3/8" / 7/16" / 1/2" / 9/16" / 5/8" / 11/16" / 3/4" / 13/16" / 7/8" / 15/16" / 1" / 1.1/16" / 1.1/8" / 1.3/16" / 1.1/4"
	AF 5/8" / 13/16"

Bestell-No./ № для заказа	№ артикула	Размеры · Dimensions · Medidas		
50852201683	50852-2016	440 x 180 x 55 mm	5180	1

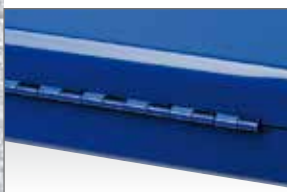
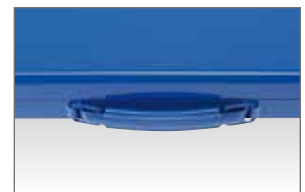

50853-3015



**Steckschlüsselgarnitur,
39-tlg.**

Chrom-Vanadium, verchromt,
in Kunststoffkoffer

Socket set,
39 pcs.

Chrome-Vanadium, chromium
plated, in plastic box

Compositions de douilles,
39 pces.

Chrome-Vanadium, chromées,
en coffret plastique

Набор с торцовыми
головками,
39 предметов

Хромованадиевая сталь,
хромированные,
в пластиковом футляре

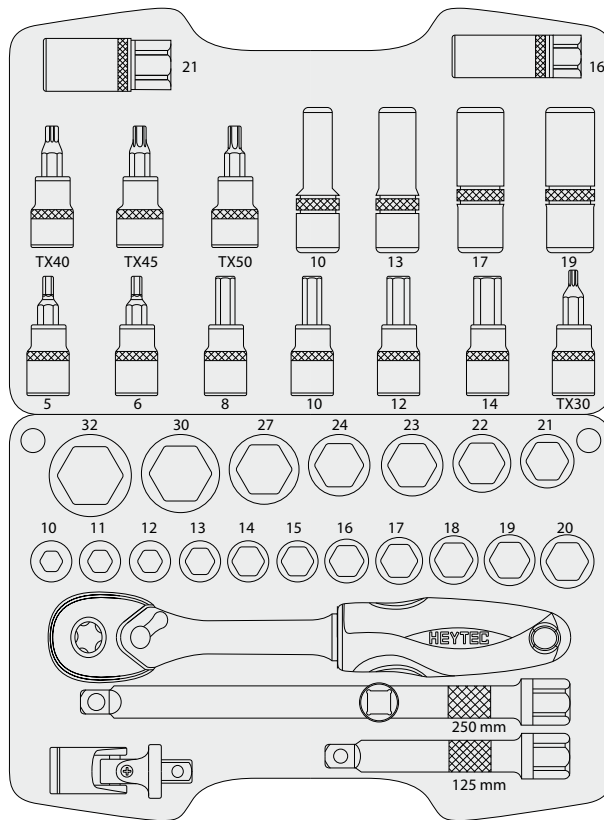

Bestell-No./ № для заказа	№ артикула	Размеры · Dimensions · Medidas	g	
50853301583	50853-3015	350 x 280 x 80 mm	5500	1





50854-3016



Steckschlüsselgarnitur, 28-tlg.

Chrom-Vanadium, verchromt, mit 2-K Schaumstoffeinlage in Metallkasten

Socket set, 28 pcs.

Chrome-Vanadium, chromium plated, with 2 components foam insert in metal case

Compositions de douilles, 28 pcs.

Chrome-Vanadium, chromées, avec intérieur mousse à 2 composants en coffret métallique

Набор с торцовыми головками, 28 предметов

Хромованадиевая сталь, хромированные в металлическом футляре с двухкомпонентным вкладышем



enthaltend/containing/composition/содержание

	255 mm
	250 mm
	125 mm
	75 mm
	MM 10/11/12/13/14/15/16/17/18/19/20/21/22/23/24/27/30/32
	MM 16/20,8
	MM 10/13/17/19

Bestell-No./ № для заказа	№ артикула	Размеры · Dimensions · Medidas		
50854301683	50854-3016	440 x 180 x 55 mm	5670	1



50883-3016



**Steckschlüsselgarnitur,
61-tlg.**

Chrom-Vanadium, verchromt,
mit 2-K Schaumstoffeinlage in
Metallkasten

Socket set,
61 pcs.

Chrome-Vanadium, chromium
plated, with 2 components foam
insert in metal case

Compositions de douilles,
61 pcs.

Chrome-Vanadium, chromées,
avec intérieur mousse à
2 composants en coffret
métallique

Набор с торцовыми
головками, 61 предмет

Хромованадиевая сталь,
хромированные
в металлическом футляре
с двухкомпонентным
вкладышем



enthaltend/containing/composition/содержание			
	200 + 255 mm		
	250 mm		72 Zähne/teeth/dents/зуба
	115 + 250 mm		
	150 mm		
	50 + 125 mm		
	37 + 75 mm		
	MM 4/4,5/5/5,5/6/7/8/9/10/11/12/13		
	MM 14/15/16/17/18/19/20/21/22/23/24/27/30/32		
	MM 16/20,8		
	PH 1/2/3		
	3/4/5/6		
	4/5,5/7		
	TX 8/10/15/20/25/27/30/40		
	E 4/5/6/7/8/10		

Bestell-No./ № для заказа	№ артикула	Размеры · Dimensions · Medidas		
50883301683	50883-3016	430 x 250 x 65 mm	6000	1



50825-5015

Steckschlüsselgarnitur, 105-tlg.

Chrom-Vanadium, verchromt, in Kunststoffkoffer

Socket set, 105 pcs.

Chrome-Vanadium, chromium plated, in plastic box

Compositions de douilles, 105 pcs.

Chrome-Vanadium, chromées, en coffret plastique

Набор с торцовыми головками, 105 предметов

Хромованадиевая сталь, хромированные, в пластиковом футляре



Heytec 104-teilige Steckschlüssel-Garnitur

Vertrieb: Heytec, Remscheid am 180 Euro
 Telefon: 0 21 91 2 00-0
 Internet: www.heytec.de

Bewertung: ★★★★★

Merkmale:

- Box mit Zählung
- Verfügbare mit Steckschlüsselhalter
- Schlüsselabzugstift

Note:

Präzision	20%	1,3	★★★★★
Abtaste	20%	1,3	★★★★★
Steckschlüsselqualität	20%	1,3	★★★★★
Verarbeitung	20%	1,3	★★★★★
Anschaffung	20%	1,3	★★★★★

Obenklasse

Heimwerker Praxis **1,3**

Preis-Leistung gut - sehr gut

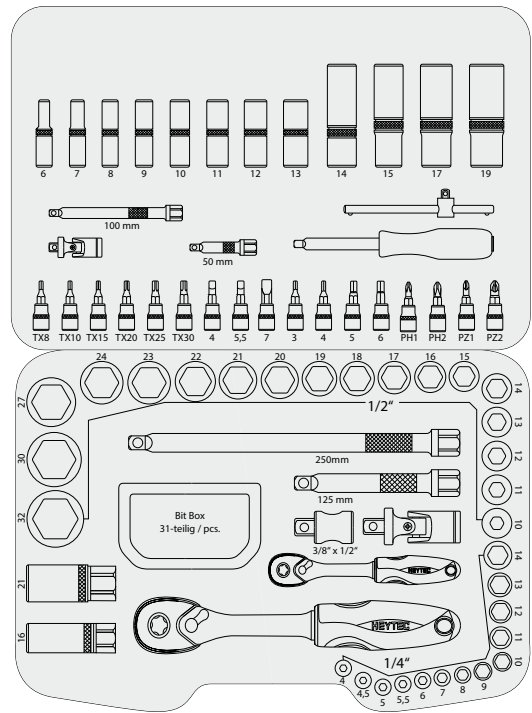

Bestell-No./ № для заказа	№ артикула	Размеры · Dimensions · Medidas	g	1
50825501583	50825-5015	420 x 320 x 75 mm	6500	1

50860-3015

Kombinierte Steckschlüssel- und Ringmaulschlüsselgarnitur, 33-tlg.

Chrom-Vanadium, verchromt, in Metallkasten

Combined set of sockets and combination wrenches, 33 pcs.

Chrome-Vanadium, chromium plated, in metal case

Composition de douilles et clés mixtes, 33 pcs.

Chrome-Vanadium, chromées, en coffret métallique

Комбинированный набор с торцовыми головками и комбинированными ключами, 33 предмета

Хромованадиевая сталь, хромированные, в металлическом футляре



enthaltend/containing/composition/содержание

	250 mm
	250 mm
	125 mm
	70 mm
	MM 10/11/12/13/14/15/17/18/19/22/24/27/30/32
	MM 16/20,8
	MM 6/7/8/10/11/12/13/14/15/17/19/21/22

Bestell-No./ № для заказа	№ артикула	Размеры · Dimensions · Medidas	g	1
50860301580	50860-3015	450 x 187 x 52 mm	5600	1

50872-3015
50873-3015

Steckschlüsselgarnitur, 19*/21 -tlg.**

Socket set, 19*/21** pcs.

Compositions de douilles, 19*/21** pcs.

Набор с торцовыми головками, 19*/21** предметов

Chrom-Vanadium, verchromt, in Metallkasten

Chrome-Vanadium, chromium plated, in metal case

Chrome-Vanadium, chromées, en coffret métallique

Хромованадиевая сталь, хромированные, в металлическом футляре



enthaltend/containing/composition/содержание

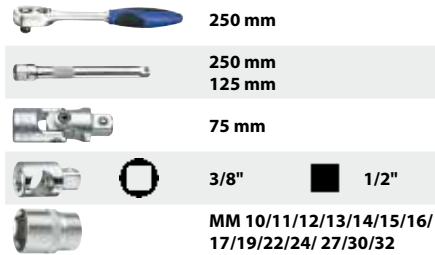

Bestell-No./
№ для заказа

№ артикула*

Размеры · Dimensions · Medidas



50872301583

50872-3015

407 x 162 x 52 mm

3910

1



enthaltend/containing/composition/содержание

wie · as · comme · аналогично 50872-3015 +



Bestell-No./
№ для заказа

№ артикула**

Размеры · Dimensions · Medidas



50873301583

50873-3015

407 x 162 x 52 mm

4130

1

50870-3015
50870-3115

Steckschlüsselgarnitur, 13 -tlg.

Socket set, 13 pcs.

Compositions de douilles, 13 pcs.

Набор с торцовыми головками, 13 предметов

Chrom-Vanadium, verchromt, in Metallkasten

Chrome-Vanadium, chromium plated, in metal case

Chrome-Vanadium, chromées, en coffret métallique

Хромованадиевая сталь, хромированные, в металлическом футляре



enthaltend/containing/composition/содержание

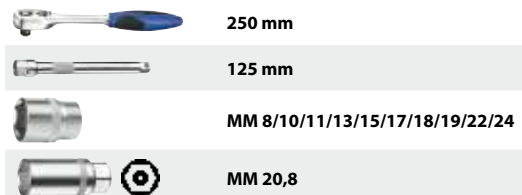

Bestell-No./
№ для заказа

№ артикула

Размеры · Dimensions · Medidas



50870301583

50870-3015

318 x 119 x 49 mm

2300

1



enthaltend/containing/composition/содержание

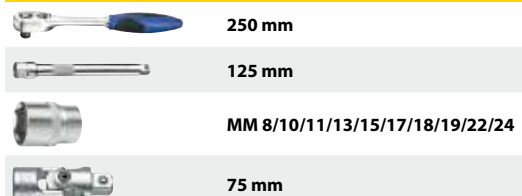

Bestell-No./
№ для заказа

№ артикула

Размеры · Dimensions · Medidas



50870311583

50870-3115

318 x 119 x 49 mm

2310

1





508101-310



Steckschlüsselgarnitur, 21-tlg.

Chrom-Vanadium, verchromt,
in Kunststoffkoffer

Socket set,
21 pcs.

Chrome-Vanadium, chromium
plated, in plastic box

Compositions de douilles,
21 pces.

Chrome-Vanadium, chromées,
en coffret plastique

Набор с торцовыми
головками, 21 предмет

Хромованадиевая сталь,
хромированные,
в пластиковом футляре

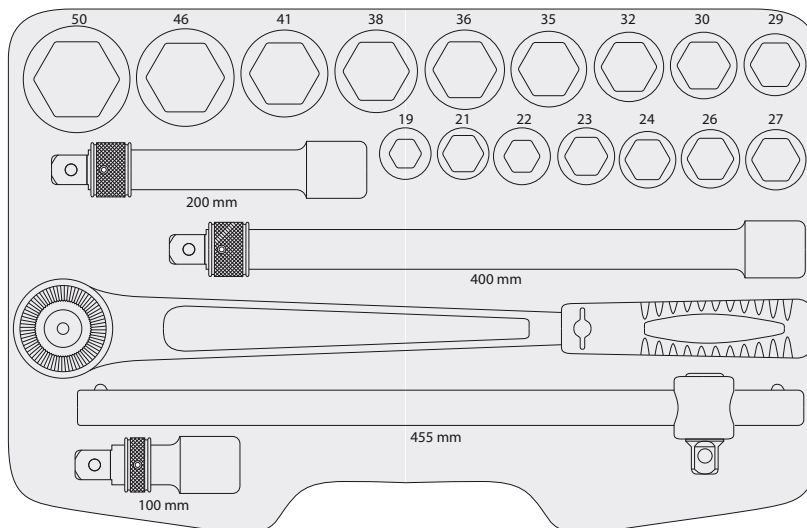

Bestell-No./
№ для заказа

50810131080

№ артикула

508101-310

Размеры · Dimensions · Medidas

580 x 400 x 90 mm



14000



1

**Werkstattwagen
und Module**

**Workshop trolley
and modules**

**Servante d'atelier
et modules**

**Инструментальные
тележки и модули**



**повышает мобильность!
brings mobility**



5081129

Werkstattwagen, leer

In stabiler Metallkonstruktion, verwindungssteif und hochbelastbar, 5 Schubfächer mit Kugelführungen inkl. großem Staufach für Geräte, Maschinen u.ä.. Zentralverriegelung mit Zylinderschloss

**Workshop trolleys,
empty**

Rigid metal construction resisting torsional forces, for high loads, 5 drawers with ball bearings and large stowage room for machines and equipment central locking with cylinder lock

Servante d'atelier, vides

De construction métallique robuste, haute résistance et grande capacité de charge, 5 tiroirs avec glissières à billes y compris grand casier pour outils, machines etc.. Verrouillage central avec serrure à cylindre

**Тележка,
без инструментов**

Устойчивая металлическая конструкция, не перекашивается, выдерживает большие нагрузки, 5 выдвижных ящиков на шариковых опорах, большой отсек для хранения приборов, механизмов и т.п., центральное запираение с цилиндрическим замком



Контейнер для бумаги
Waste-paper basket
Corbeille à papier
Papelera



Кронштейн для бумажного рулона
Paper roll holder
Support de rouleau de papier
Sujeción para rollo de papel



Комплект разделителей
Divider set for drawers
Jeu de lamelles intercalaires
Juego de chapitas separadoras



Комплект разделителей
Slotted divider set for drawers
Jeu de casiers
de rangement Juego de divisiones



Лоток для хранения
Storage box
Boîte de rangement
Bandeja



Отделение для бутылок
Tin holder
Support pour aérosols
Sujeción de botes

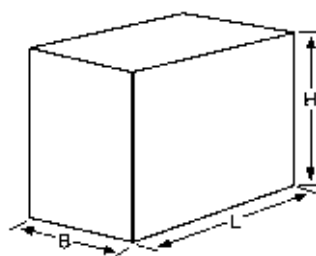

Принадлежности см.: действующий каталог HEYCO № артикула 1129-8-1 до 12
Accessories please see the actual HEYCO pricelist art no. 1129-8-1 to 12
Accessoires, voir Heyco liste de prix actuelle № артикула 1129-8-1 à 12
Accesorios, por favor, ver lista actual de precios HEYCO, artículo nr. 1129-8-1 al 12

Bestell-No./ № для заказа	№ артикула	Размеры · Dimensions · Medidas		
50811290120	5081129	(L) 600 x (B) 440 x (H) 950 mm	54000	1



5081129-15

Abdeckhaube für Werkstattwagen

210 D PU Nylon
Preis und Lieferung
ohne Werkstattwagen

Nylon cover for
workshop trolley

Nylon 210 D PU
Precio y suministro
no incluyen el carro de taller

Protection pour
Servante d'atelier

nylon 210 D PU
Prix et livraison sans
servante d'atelier

Чехол

нейлон 210 D PU
цена и доставка отдельно
от цены тележки



Bestell-No./ № для заказа	№ артикула	Размеры · Dimensions · Medidas		
50811291500	5081129-15	(L) 730 x (B) 500 x (H) 850 mm	345	1

5081129-25

Werkstattwagen mit Modulen

90-tlg. in 5 Modulen

Workshop trolley
with modules

90 pcs. in 5 modules

Servante d'atelier
avec modules

90 pcs. en 5 modules

Инструментальная
тележка с модулями

5 модулей на 90 предметов



5081129

Подробности см.: стр. 59-64
Deatils see page 59-64
Presentoirs voir page 59-64
Expositores, véase página 59-64

M 50829-4



M 50829-13



M 50829-12



M 50829-14



M 50829-3



Bestell-No./ № для заказа	№ артикула	Module · Modules · Модули				
50811292500	5081129-25	M 50829-3	M 50829-4	M 50829-12	64900	1
		M 50829-13	M 50829-14			

5081129-28

**Werkstattwagen
mit Modulen**

100-tlg. in 8 Modulen

Workshop trolley
with modules

100 pcs. in 8 modules

Servante d'atelier
avec modules

100 pces. en 8 modules

Инструментальная
тележка с модулями

8 модулей на 100 предметов



5081129

Details siehe Seite 59-64
Deatils see page 59-64
Presentoirs voir page 59-64
Expositores, véase página 59-64



M 50829-4



M 50829-16



M 50829-13



M 50829-12



M 50829-14



M 50829-8



M 50829-5

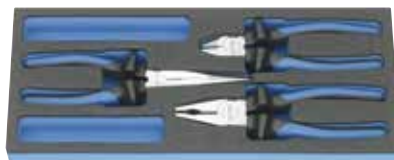

M 50829-15

Bestell-No./ № для заказа	№ артикула	Модули · Modules · Модули			g	g
50811292800	5081129-28	M 50829-4	M 50829-5	M 50829-8	66910	1
		M 50829-12	M 50829-13	M 50829-14		
		M 50829-15	M 50829-16			



Variable Bestückung der Schubladen im Werkstattwagen HEYTEC 5081129 mit Modulen

Hochwertiger 2-K Schaumstoff

Variable assembly alternatives with modules for workshop trolley HEYTEC 5081129

High grade 2 components foam material

Equipement des tiroirs de la servante d'atelier HEYTEC 5081129 avec modules

Garniture 2-K en mousse de haute qualité

Варианты комплектования модулями тележки Heytec 5081129

Высококачественные двухкомпонентные вкладыши

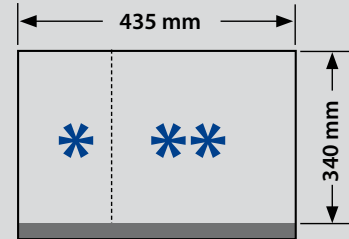
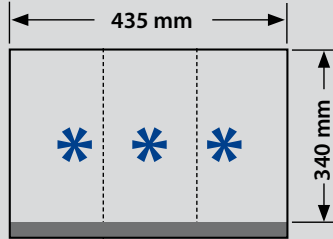

Modul ** M 50829-4

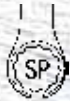

Ringmaulschlüsselsatz, 17-tlg.

Mit Schonprofil, Doppelmodul

Combination wrench set, 17 pcs.

With SP-profile, double modul

Jeu de clés mixtes, 17 pcs.

Avec profil de protection, module double

Набор из 17 комбинированных ключей

с особым профилем, в двойном модуле



enthaltend/containing/composition/содержание



MM 6/7/8/9/10/11/12/13/14/15/16/17/18/19/20/21/22

Bestell-No./ № для заказа	№ артикула	Размеры · Dimensions · Medidas		
50829000480	M 50829-4	340 x 290 x 40 mm	4400	1

Modul * M 50829-3

Doppelmaulschlüsselsatz, 10-tlg.

Bestell-No./ № для заказа

№ артикула

Размеры · Dimensions · Medidas



50829000380

M 50829-3

340 x 145 x 40 mm

1832

1



enthaltend/containing/composition/содержание



MM 8x9 / 10x11 / 12x13 / 14x15 / 16x17 / 18x19 / 20x22 / 21x23 / 24x27 / 30x32

Modul*
M 50829-13



**Betätigungswerkzeug-
satz, 7-tlg.**

Set of accessories,
7 pcs.

Jeu d'accessoires,
7 pcs.

Набор с трещоткой,
7 предметов



enthaltend/containing/composition/содержание

	250 mm
	250 mm
	125 mm
	75 mm
	MM 16/20,8

Bestell-No./ № для заказа	№ артикула	Размеры · Dimensions · Medidas		
50829001383	M 50829-13	340 x 145 x 40 mm	1670	1

Modul*
M 50829-12



**Steckschlüsselsatz,
20-tlg.**

Socket set, 20 pcs.

Jeu de douilles, 20 pcs.

Набор из 20 торцовых
головок



enthaltend/containing/composition/содержание

	⌀ L 40 mm	MM 10/11/12/13/14/15/16/17/ 18/19/20/22/24/27/30/32
	⌀ L 75 mm	MM 13/17/19

Bestell-No./ № для заказа	№ артикула	Размеры · Dimensions · Medidas		
50829001283	M 50829-12	340 x 145 x 40 mm	1974	1

Modul*
M 50829-14



**Steckschlüsselsatz,
36-tlg.**

Socket set, 36 pcs.

Jeu de douilles, 36 pcs.

Набор с торцовыми
головками,
36 предметов



enthaltend/containing/composition/содержание

	250 mm	
	150 mm	
	50 + 100 mm	
	37 mm	
	⌀ L 25 mm	MM 4/4,5/5/6/7/8/ 9/10/11/12/13
	⌀ L 50 mm	MM 6/7/8/9/10/ 11/12/13
	PZ 1 / PZ 2	
	3/4/5/6	
	0,8x4 / 1x5,5	
	TT15 / TT20 / TT25 / TT30	

Bestell-No./ № для заказа	№ артикула	Размеры · Dimensions · Medidas		
50829001483	M 50829-14	340 x 145 x 40 mm	1025	1



Modul *
M 50829-8



Schraubendrehersatz mit 2K-Griff, 6 - tlg.

Screwdriver set, 6 pcs.

Jeu de tournevis avec poignée à 2 composantes, 6 pcs.

Набор отверток с двухкомпонентными ручками, 6 предметов

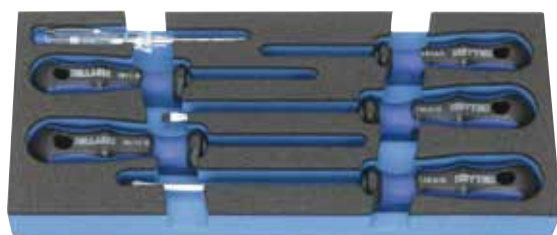

enthaltend/containing/composition/содержание

	150 - 250 V
	MM 4x75 / 5,5x125 / 6,5x150
	PH 1 / PH 2

Bestell-No./ № для заказа	№ артикула	Размеры · Dimensions · Medidas		
50829000880	M 50829-8	340 x 145 x 40 mm	553	1

Modul *
M 50829-10



**VDE-Schraubendreher-
satz mit 2K-Griff, 6 - tlg.**

VDE-Screwdriver set,
6 pcs. with 2 compo-
nents plastic handles

Jeu de tournevis VDE
avec poignée à 2
composantes, 6 pcs.

Набор отверток VDE с
двухкомпонентными
ручками, 6 предметов

Nach IEC 60900,
DIN 7437 u. DIN 7438 PZ,
mit umspritzter Klingenisolierung

Complying with IEC 60900, DIN
7437 and DIN 7438 PZ, insulation
of blade and handle injection
moulded as one unit

Conforme aux spécifications
IEC 60900 : DIN 7437 et
DIN 7438 PZ, avec isolation de la
lame par injection

по стандартам IEC 60900,
DIN 7437 и DIN 7438 PZ,
с изолированными стержнями



enthaltend/containing/composition/содержание

	150 - 250 V
	MM 2,5x75 / 4x100 / 5,5x125
	PZ 1 / PZ 2

Bestell-No./ № для заказа	№ артикула	Размеры · Dimensions · Medidas		
50829001033	M 50829-10	340 x 145 x 40 mm	583	1

Modul ***
M 50829-18



**VDE-Werkzeugsorti-
ment
in 2-K Schaumstoff-
einlage, 12 - tlg.**

VDE tool set
with 2 components foam
insert, 12 pcs.

Sélection d'outillage VDE
avec intérieur mousse à 2
composantes, 12 pcs.

Набор электроизолиро-
ванных инструментов,
12 предметов, в
двухкомпонентном
вкладыше

Nach IEC 60900,
DIN 7437 u. DIN 7438 PZ

Complying with IEC 60900,
DIN 7437 and DIN 7438 PZ

Conforme aux spécifications
IEC 60900 : DIN 7437 et
DIN 7438 PZ

по стандартам IEC 60900,
DIN 7437 и DIN 7438 PZ



enthaltend/containing/composition/содержание

	180 mm
	160 mm
	200 mm
	160 mm
	200 mm
	115 - 195 mm
	150 - 250 V
	MM 0,5 x 2,5 x 75 / 0,8 x 4,0 x 100 / 1,0 x 5,5 x 125
	PZ 1 / PZ 2

Bestell-No./ № для заказа	№ артикула	Размеры · Dimensions · Medidas		
50829001800	M 50829-18	435 x 340 x 35 mm	2910	1

Modul *
M 50829-5

**Zangenmodul mit
Schlosserhammer,
3 - tlg.**

Set of pliers and hammer,
3 pcs.

Pince multiprise et
pince-étau, 3 pcs.

Набор с клещами и
молотком



enthaltend/containing/composition/содержание

	300 g
	250 mm
	250 mm

Bestell-No./ № для заказа	№ артикула	Размеры · Dimensions · Medidas		
50829000500	M 50829-5	340 x 145 x 40 mm	1325	1

Modul *
M 50829-2

**Knarrenringmaul-
schlüsselsatz
umschaltbar, 13 - tlg.**

Set of combined ratchet
wrenches, reversible,
13 pcs.

Jeu de clés mixtes à
cliquet réversible,
13 pcs.

Комбинированные
ключи с реверсной
трещоткой в наборе, 13
предметов



enthaltend/composition/содержание

	MM 8/10/12/13/ 14/15/16/17/19/22
	1/4" / 3/8" / 1/2"

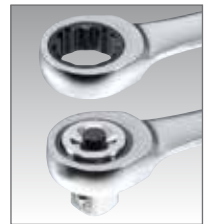

Bestell-No./ № для заказа	№ артикула	Размеры · Dimensions · Medidas		
50829000280	M 50829-2	340 x 145 x 40 mm	1536	1

Modul *
M 50829-9

**Knarrenringmaul-
schlüsselsatz, 13 - tlg.**

Set of combined ratchet
wrenches, 13 pcs.

Jeu de clés mixtes à
cliquet, 13 pcs.

Комбинированные
ключи с реверсной
трещоткой в наборе, 13
предметов



enthaltend/composition/содержание

	MM 8/9/10/12/13/ 14/15/16/17/19
	1/4" / 3/8" / 1/2"



Bestell-No./ № для заказа	№ артикула	Размеры · Dimensions · Medidas		
50829000980	M 50829-9	340 x 145 x 40 mm	1319	1

Modul *
M 50829-11

Radwechselsatz 4 - tlg.

Set of 4 tools for wheel
changing

Jeu pour écrous de roues
4 pcs.

Набор головок для
колесных гаек,
4 предмета

Bestehend aus 3 Impact-Einsät-
zen mit Kugelfangbohrung, inkl.
Kunststoffhülsen zum Schutz von
Alufelgen, Kunststoffschaber

Consisting of 3 impact sockets
with ball retaining groove,
including plastic sleeves for
protecting alloy rims, plastic
scraper

Composé de 3 douilles impact
avec trou pour bille et manchon
plastique de protection des
jantes en aluminium, racloir en
plastique

3 головки ударного действия
с канавкой под шариковый
фиксатор, включая
пластиковые гильзы
для защиты алюминиевых
дисков, пластиковый шабер



enthaltend/containing/composition/содержание

	CL 85 mm	MM 17/19/21
	280 mm	

Bestell-No./ № для заказа	№ артикула	Размеры · Dimensions · Medidas		
50829001100	M 50829-11	340 x 145 x 40 mm	842	1





**Modul *
M 50829-15**

Zangensatz, 3-tlg.

Kombinationszange,
gerade Flachrundzange,
Seitenschneider schwedische
Form, mit Kunststoffhandschutz

Set of pliers, 3 pcs.

Combination plier, snipe nose
plier, diagonal cutting nipper,
with plastic handle

Jeu de pinces, 3 pcs.

Pince universelle pince à becs
demi-ronds, droite, pince
coupante diagonale modèle
suédois, avec gaine plastique

Набор с клещами и
молотком, 3 предмета

Пассатижи, длинногубцы,
бокорежи шведская модель, с
пластиковыми чехлами

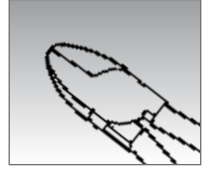
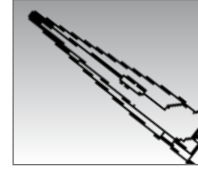
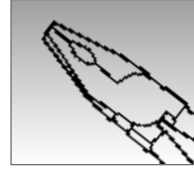
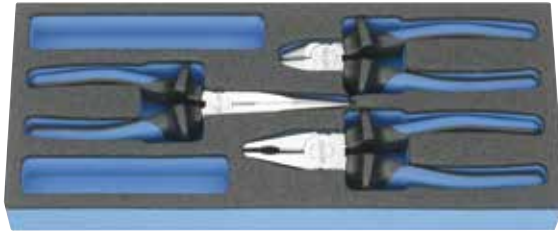

enthaltend/containing/composition/содержание



185 mm



200 mm



165 mm

Bestell-No./ № для заказа	№ артикула	Размеры · Dimensions · Medidas	 g	
50829001542	M 50829-15	340 x 145 x 40 mm	715	1



Modul *
M 50829-19



VDE-Zangensatz, 3-tlg.

Köpfe geschliffen und lackiert,
Griffe mit 2-K Isoliergriffen
IEC 900/DIN EN 60900,
Schneide für mittelharten Draht

VDE Set of pliers, 3 pcs.

Heads ground and lacquered with
2 K insulated handle IEC 900/
DIN EN 60900, cutting edges for
middlehard wire

Jeu de pinces VDE,
3 pcs.

Chromées et laquées branches
gainées isolées à 2 composantes
IEC 900/DIN EN 60900,
pour fil de dureté moyenne

Набор инструментов
VDE, 3 предмета

Шлифованные и лакирован-
ные головки, ручки с двух-
компонентными изолирован-
ными чехлами IEC 900/DIN EN
60900, режущие кромки для
проволоки средней твердости



NEW

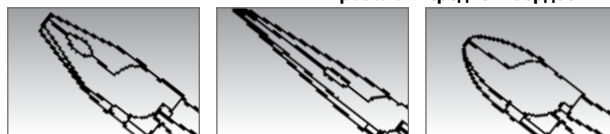

enthaltend/containing/composition/содержание

	180 mm
	200 mm
	160 mm

NEW

Bestell-No./ № для заказа	№ артикула	Размеры · Dimensions · Medidas		
50829001986	M 50829-19	340 x 145 x 40 mm	710	1

Modul *
M 50829-16



**Doppelringschlüssel-
satz, 8-tlg.**

Tief gekröpft, mit Schonprofil

Double ended ring
wrench set, 8 pcs.

Deep offset, profile saver

Clés polygonales
coudées, 8 pcs.

Avec profil de protection des
têtes de vis

Набор из 8
двусторонних накидных
ключей

Глубокий изгиб, особый
профиль SP

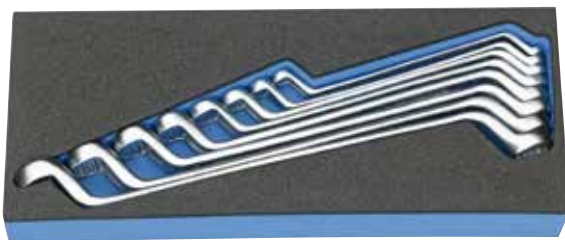

enthaltend/containing/composition/содержание

	MM 6x7 / 8x9 / 10x11 / 12x13 / 14x15 / 16x17 / 18x19 / 20x22
--	---



Bestell-No./ № для заказа	№ артикула	Размеры · Dimensions · Medidas		
50829001680	M 50829-16	340 x 145 x 40 mm	1250	1

Modul *
M 50829-17



**Schraubendreherein-
satz Sortiment, 24-tlg.**

Set with screwdriver
sockets, 24 pcs.

Composition de douilles-
tournevis, 24 pcs.

Набор из 24
отверточных головок



enthaltend/containing/composition/содержание

	62 mm	5/6/7/8/10/12/14/17
	62 mm	T 25/27/30/40/45/50/55/60
	100 mm	6/8/10/12
	100 mm	T 30/40/50/60

Bestell-No./ № для заказа	№ артикула	Размеры · Dimensions · Medidas		
50829001783	M 50829-17	340 x 145 x 40 mm	2525	1

50868-1

FORESTMAN

- 1 Paar Arbeitshandschuhe
- 1 Autolichtprüfer 6 - 24 V
- 1 Sicherheits-Rettungsmesser, Länge 200 mm
- 1 LED-Solar-Stablampe, Länge 180 mm
- 1 Profi-Bandmass, 5 m
- 1 Puk-Handsäge mit 2 Sägeblättern
- 1 Rolle Isolierband, Textilgewebe
- 1 Gartenschere
- 1 20-tlg. Nagelsortiment 4,6 x 130 mm / 3,1 x 65 mm
- 1 Leere Kunststoffbox (für Kleinteile)
- 1 Spannungsprüfer 250 V
- 1 Latthammer, Vollstahl 600 gr.
- 1 Sicherheits-Klappsäge
- 1 Pollerschlüssel, 3-kt, M10 x M12, DIN 3222/3223
- 1 Stirnleuchte mit Batterien

- 1 Pair of working gloves
- 1 Car light tester 6 - 24 V
- 1 Safety-rescue knife, 200 mm long
- 1 LED Solar torch, 180 mm long
- 1 Professional measuring tape, 5 m
- 1 Universal mini hacksaw frame with 2 blades
- 1 Roll of insulating tape, textile fabric
- 1 Pair of garden-shears
- 1 Assortment of 20 pcs. of nails 4,6 x 130 mm / 3,1 x 65 mm
- 1 Empty plastic box for bits and pieces
- 1 Voltage tester 250 V
- 1 All steel carpenters hammer, 600 gr.
- 1 Foldable safety saw
- 1 Triangular wrench for bollards, M10 x M12, DIN 3222/3223
- 1 Headlamp with batteries

- 1 Paire de gants de travail
- 1 Contrôleur de tension 6 - 24 V.
- 1 Couteau de survie de sécurité, L 200 mm
- 1 Lampe de poche solaire à LED, L 180 mm
- 1 Mètre-ruban professionnel, 5 M
- 1 Mini-scie à découper et 2 lames
- 1 Rouleau de bande isolante en toile textile
- 1 Sécateur de jardin
- 1 Assortiment de clous, 20 pcs. (4,6 x 130 mm / 3,1 x 65 mm)
- 1 Boîte plastique vide (pour petites pièces)
- 1 Tournevis détecteur de tension 250 V.
- 1 Marteau de charpentier 600 gr.
- 1 Scie de sécurité repliable
- 1 Clé en tube triangulaire, M10 x M12, DIN 3222/3223
- 1 Lampe à tête avec piles

- 1 пара рабочих перчаток
- 1 тестер автомобильной проводки 6 - 24 В
- 1 безопасный нож 200 мм
- 1 светодиодный фонарь на солнечной батарее, 180 мм
- 1 профессиональная рулетка, 5 м
- 1 ножовка с двумя полотнами
- 1 моток текстильной изолянт
- 1 садовые ножницы
- 20 гвоздей 4,6 x 130/3,1 x 65 мм
- 1 пустая пластиковая коробка (для мелких принадлежностей)
- 1 индикатор напряжения 250 V
- 1 цельнометаллический молоток кровельщика 600 г
- 1 складная ножовка
- 1 трехгранный ключ специальный M10 x M12, DIN 3222/3223
- 1 налобный фонарик с батарейками

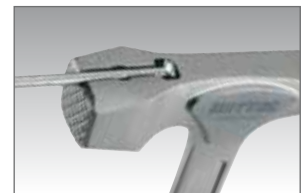

50868-2

FORESTMAN

- 1 Zündkerzenschlüssel 13 x 19 für fast alle Motorsägen und -geräte
- 1 Handbeil 600 gr.
- 1 Rohr- und Wasserpumpenzange 240 mm
- 1 Steinmeißel 300 x 18 mm
- 1 Monier- und Rabitzzange 220 mm, isoliert
- 7-tlg. Winkelschraubendreher-Satz, 6-kt, 1,5 - 6 mm
- 7-tlg. Winkelschraubendreher-Satz, TORX, T10 - T40
- 1 Fäustel, Fiberglasstiel, 1.000 gr.
- 1 Einmaulschlüssel, verstellbar 0-25 mm

- 1 Spark plug wrench 13 x 19 for nearly all motor saws and -tools
- 1 Hatchet 600 g
- 1 Pair of multigrip pliers; 240 mm
- 1 Stone chisel, 300 x 18 mm
- 1 Pair of tower pincers
- 1 Set of 7 pcs. of hexagonal head wrenches, 1,5 - 6 mm
- 1 Set of 7 pcs. of "I"-Shaped TORX wrenches, T10 - T40
- 1 Club hammer with fibreglass handle, 1000 gr.
- 1 Adjustable wrench, opening up to 25 mm

- 1 Clé de bougie, presque toutes les outils à moteur thermique
- 1 Hachette 600 gr.
- 1 Pince multiprise 240 mm
- 1 Burin à pierre 300 x 18 mm
- 1 Tenaille russe
- Jeu de clés mâles coudées 6-pans
- 7 pcs, 1,5 - 6 mm
- Jeu de clés mâles coudées TORX, 7 pcs, T10 - T40
- 1 Masse, mache en fibre, 1000 gr.
- 1 Clé à molette, réglable 0-25 mm

- 1 свечной ключ 13 x 19 мм, подходит почти для всех бензопил и бензоинструментов
- 1 топор 600 г
- 1 сантехнические клещи 240 мм
- 1 стальное зубило 300 x 18 мм
- 1 вязальные клещи, с изолированными ручками, 220 мм
- 1 набор из 7 складных отверток шестигранных, 1,5 - 6 мм
- 1 набор из 7 складных отверток TORX, T10 - T40
- 1 кувалда с рукояткой из стеклопластика 1000 г
- 1 разводной ключ 0-25 мм

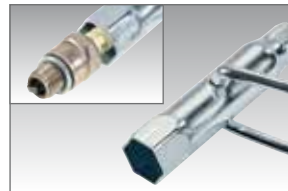



50868-3

FORESTMAN



1 Nageleisen
1 Steckschlüsselgarnitur 1/4",
22-tlg. MM 5 – 13
1 Akkuschauber-Satz, 20-tlg.
1 Kabelbinder-Satz
203 x 4,6 mm, 20-tlg.
1 Klappspaten, 3-fach
verstellbar

Steckschlüsselgarnitur 1/4",
22-tlg.
(Art.-Nr. 50829-3017 Seite 42)
Arretierbare Winkelknarre,
Steckschlüssel MM 5 – 13,
magnetischer Schnellwechsel-
adapter, Steckgriff, Verlängerung,
Schraubendrehereinsätze
Schlitz, Kreuzschlitz, TORX

Akkuschauber-Satz
3,6 V/1,3 Ah Li-ion Akku,
max. Drehmoment 5Nm,
R+L-Lauf, Ladezeit: 300 min.,
mit 7 Biteinsätzen und 10-tlg.
Metallbohrersatz 1-6 mm,
in einer Polyesterentasche mit
Reißverschluss, inklusive
Ladegerät 220 V und KFZ 12 V

1 Goose neck ripping bar
1 Socket set of 22 pcs.,
1/4" sq. drive, MM 5 – 13
1 Set of accu-driver and
accessories, 20 pcs.
1 Set of 20 pcs. of cable ties
203 x 4,6 mm
1 Foldable spade, adjustable for
3 working positions

Socket set, square drive, 1/4",
22 pcs.
(art.-no. 50829-3017 page 42)
Angled ratchet, lockable in 5
positions, sockets MM 5 – 13,
magnetic quick changing adapter,
spinner handle, extension,
screwdriver sockets for plain slot
screws, cross slot screws, TORX
socket screws

Cordless screwdriver set
3,6 V/1,3 Ah Li-ion Akku,
max. torque 5Nm, right-left
driver, charge time: 300 min.,
7 bits and drill bit set, 10 pcs.
1-6 mm, in polyester bag with zip

1 Pince à décaffer
1 Composition de douilles 1/4",
MM 5 – 13, 22 pcs.
1 Composition de visseuse sur
batterie, 20 pcs.
1 Jeu de 20 attache-câbles
203 x 4,6 mm
1 Pelle pliable à 3 positions

Composition de douilles 1/4", 22
pcs.
(art.-no. 50829-3017 page 42)
Cliquet angulaire blocable
sur 5 positions, douilles
MM 5 – 13 adaptateur,
magnétique à changement rapide
poignée d'entraînement, rallonge
douilles-tournevis plat, en croix
et TORX

Jeu de visseuse sur batterie
Batterie de 3,6 V/1,3 Ah Li-ion,
couple maximum 5Nm, visser +
dévissier, temps de charge:
300 min., avec 7 embouts de
vissage et un jeu de mèches à
métaux 1-6 mm, dans un sachet
polyester avec fermeture-éclair

1 монтировка
1 набор торцовых головок 1/4",
MM 5 – 13, 22 предмета
1 набор для шуруповерта, 20
предметов
1 набор кабельных стяжек, 20
шт., 203 x 4,6 мм
1 лопата складная, 3
фиксированных положения

Набор торцовых головок 1/4"
(№ арт. 50829-3017 стр. 42)
Угловая трещотка с фиксатором
Торцовый ключ MM 5 – 13
Магнитный быстросменный
держатель
Ручка-держатель, удлинитель
Набор отверточных насадок
под прямой, крестовый шлиц и
профиль TORX

Набор для шуруповерта 3,6
V/1,3 Ah, Li-on крутящий
момент 5 Нм, реверс, время
зарядки 300 мин., 7 битов,
набор из 10 сверел по металлу
1 – 6 мм в полиэстеровом чехле
на молнии, включая зарядное
устройство 220 В и 12 В.

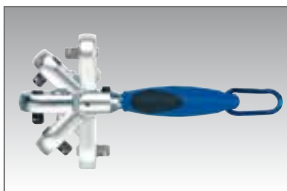

Bestell-No./ № для заказа	№ артикула	Размеры · Dimensions · Medidas	g	шт
5086800000	50868	550 x 360 x 240 mm	15100	1

98076-08

Montage-Werkzeugkasten, leer

5-tlg. Stahlblech,
in Hammerschlagblau



Tool box,
cantilever type, empty

5 trays, sheet steel
hammertone blue

Boîte à outils, vides

5 compartiments, en tôle d'acier
couleur bleu martelé

Инструментальный
ящик, неукомплек-
тованный

5 отделений, синего цвета



Bestell-No./
№ для заказа

№ артикула

Размер · Dimensions · Medidas



98076080020

98076-08

530 x 200 x 200 mm

3250

1

508076-945

**Montage-Werkzeug-
kasten mit Modulen**

5 Module, 96-tlg.

Tool box, cantilever type
with modules

5 Modules, 96 pcs.

Boîte à outils
avec modules

5 Modules, 96 pcs.

Инструментальный
ящик с модулями

5 модулей на 96 предметов

Домашний мастер
4/10 Практика Высший класс
ПОБЕДИТЕЛЬ ТЕСТА

Проконсультировать:	Heysco, Plettscheid
Hotline:	02181 2090
Internet:	www.heysco.de
Баллы:	
Шуроповерт:	15% 1,4
Гайковый класс:	15% 1,1
Трещотки/наборы битов:	25% 1,5
Ключи:	15% 1,2
Использование (набор):	10% 1,4
Оснащение:	20% 1,0
Оценка:	5
○ Без отдельных частей/выпуклостей	
● Вес	

Домашний мастер
Практика 4/2010
1,3

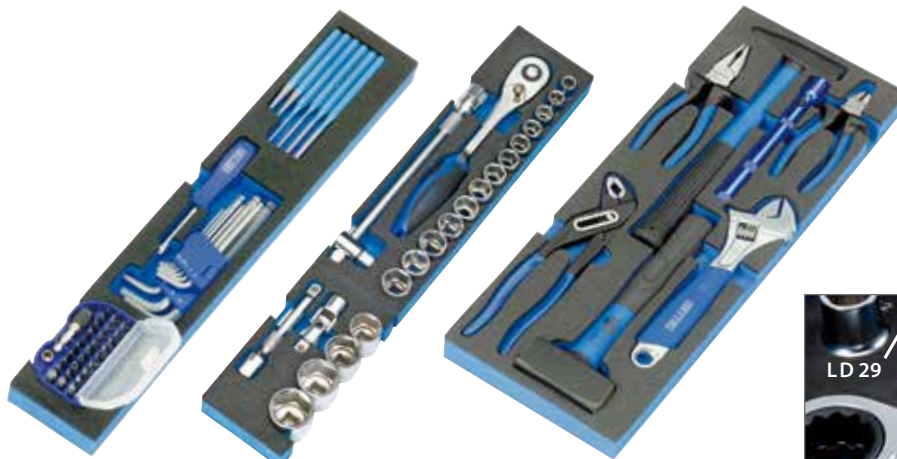

M 50829-30

M 50829-31

M 50829-32

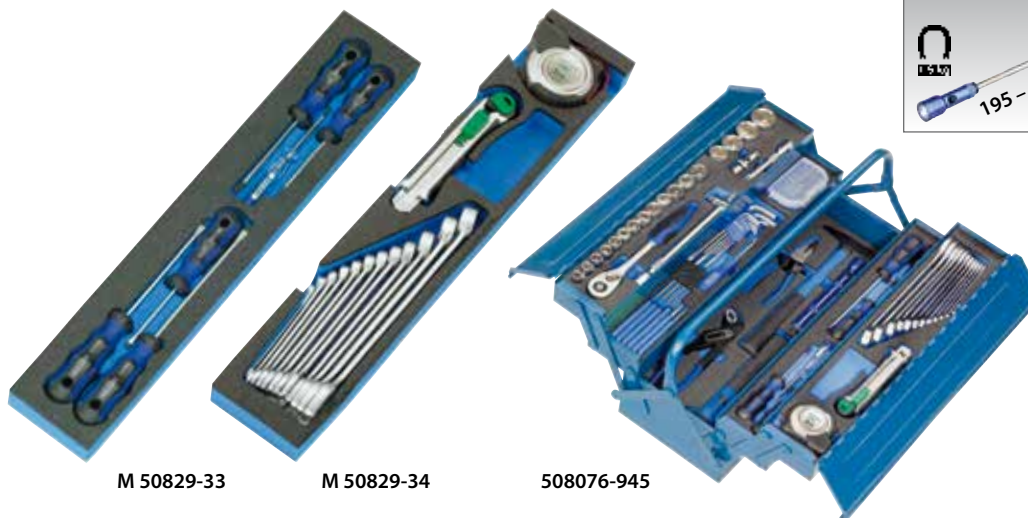

M 50829-33

M 50829-34

508076-945

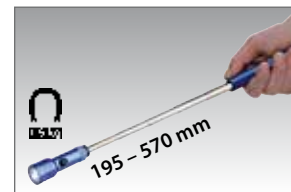

Bestell-No./
№ для заказа

№ артикула

Module · Modules · Модули



50807694500

508076-945

M 50829-30

M 50829-31

M 50829-32

14430

1

M 50829-33

M 50829-34



M 50829-30



**Werkzeugmodul,
21-tlg.**

Tool module,
21 pcs.

Module avec outils,
21 pces.

Модуль с
инструментами,
21 предмет

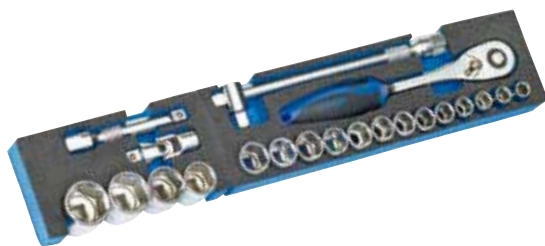

enthaltend/containing/composition/содержание

	250 mm
	250 mm
	125 mm
	MM 10/11/12/13/14/15/16/17/18/19/ 20/21/22/24/27/30/32
	75 mm

Bestell-No./
№ для заказа

№ артикула

Module · Modules · Модули



50829003083

M 50829-30

528 x 98 x 35 mm

2954

1

M 50829-31

**Werkzeugmodul,
18-tlg.**

Tool module,
18 pcs.

Module avec outils,
18 pces.

Модуль с
инструментами,
18 предметов

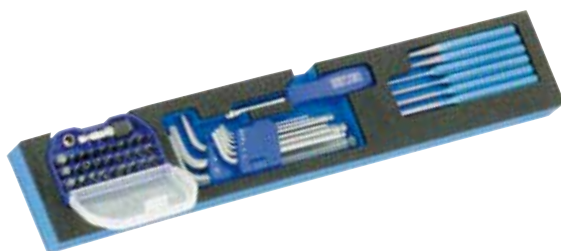

enthaltend/containing/composition/содержание

	Ø 3 x 150 mm / Ø 4 x 150 mm / Ø 5 x 150 mm / Ø 6 x 150 mm
	Ø 3 x 150 mm / Ø 4 x 150 mm
	MM 1,5/2/2,5/3/4/5/6/8/10
	150 mm
	75 mm
	50833-2 (siehe Seite 17/see page 17/voir page 17/ см.: стр. 17)

Bestell-No./
№ для заказа

№ артикула

Module · Modules · Модули



50829003100

M 50829-31

528 x 98 x 35 mm

1063

1

M 50829-32

**Werkzeugmodul,
7-tlg.**

Tool module,
7 pcs.

Module avec outils,
7 pces.

Модуль с
инструментами,
7 предметов



enthaltend/containing/composition/содержание

	1000 g
	300 g
	195 – 570 mm
	180 mm
	240 mm
	180 mm
	255 mm

Bestell-No./
№ для заказа

№ артикула

Module · Modules · Модули



50829003200

M 50829-32

528 x 195 x 35 mm

3040

1

M 50829-33



**Werkzeugmodul,
6-tlg.**

Tool module,
6 pcs.

Module avec outils,
6 pcs.

Модуль с
инструментами,
6 предметов

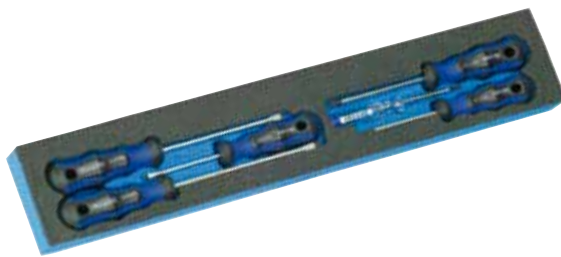

enthaltend/containing/composition/содержание

	3 x 65 mm
	4,0 x 75 mm 5,5 x 125 mm 6,5 x 150 mm
	PH 1 / PH 2

Bestell-No./ № для заказа	№ артикула	Module · Modules · Модули		
50829003380	M 50829-33	528 x 98 x 35 mm	483	1

M 50829-34

**Werkzeugmodul,
13-tlg.**

Tool module,
13 pcs.

Module avec outils,
13 pcs.

Модуль с
инструментами,
13 предметов

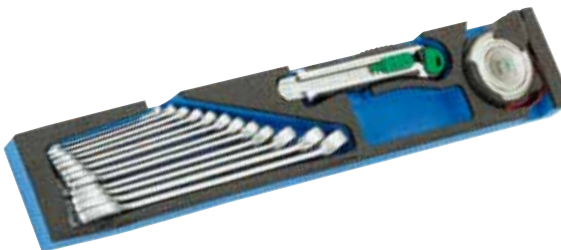

enthaltend/containing/composition/содержание

	MM 8/10/12/13/14/15/16/17/19/22/24
	170 mm
	5 m

Bestell-No./ № для заказа	№ артикула	Module · Modules · Модули		
50829003480	M 50829-34	528 x 98 x 35 mm	1888	1

M 50829-35

**Austauschmodul
für Montage-Werk-
zeugkasten, 16-tlg.**

Exchange modul
for tool box set, 16 pcs.

Module alternatif pour
boîte à outils pour
monteurs, 16 pcs.

Сменный модуль для
инструментального
ящика, 16 предметов

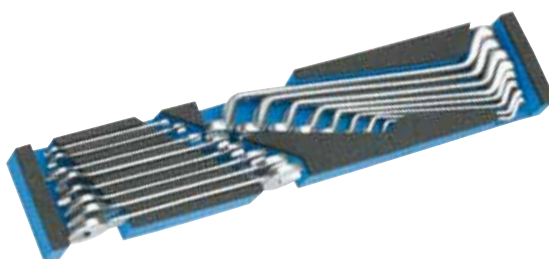

enthaltend/containing/composition/содержание

	MM 6x7/8x9/10x11/12x13/ 14x15/16x17/18x19/20x22
	MM 6x7/8x9/10x11/12x13/ 14x15/16x17/18x19/20x22

Bestell-No./ № для заказа	№ артикула	Module · Modules · Модули		
50829003580	M 50829-35	528 x 98 x 35 mm	1960	1



50807-92



Montage-Werkzeug-sortiment in Umhänge-tasche, 92-tlg.

Hochwertige Aufbewahrungstasche mit Klemmhaltesystem sowie Einsteckfächern für Werkzeuge aller Art

Ausstattungsmerkmale:

- Gepolsterter Trageriemen
- Robuster Tragegriff
- Ausklappbarer Stellfuß für sicheren Stand
- Kleinteilmagazin
- Geschütztes, gepolstertes Laptop-Fach
- Zusätzliches Fach für Dokumente

Tool assortment in shoulder bag, 92 pcs.

Premium-quality storage bag with locking system and compartments for all kinds of tools

Features:

- Cushioned carrying strap
- Robust carrying handle
- Fold-out foot for a secure stand
- Small parts magazine
- Protected, cushioned laptop-compartment
- Additional compartment for documents

Sélection de outillage en sac pour outils, 92 pcs.

Sac de rangement de haute qualité avec système de serrage, ainsi que des poches pour tous types d'outils

Caractéristiques:

- Bandoulière rembourrée
- Poignée de transport robuste
- Pli pied réglable pour plus de stabilité
- Pour petites pièces
- Protégé, compartiment rembourré pour ordinateur portable
- Compartiments à documents

Набор инструментов в сумке, 92 предмета

Высококачественная сумка для хранения инструментов с системой крепления и карманами

Особенности модели:

- мягкие ремни
- прочная ручка
- откидная ножка для устойчивости
- магазин для мелких деталей
- закрытое мягкое отделение для ноутбука
- дополнительное отделение для бумаг



enthaltend/containing/composition/содержание

	5 m									
	240 mm									
	MM 8/9/10/11/13/14/17/19									
	180 mm									
	180 mm									
	MM 1,5/2/2,5/3/4/5/6/8/10									
	150 - 250 V									
	300 g									
	150 mm									
	Gr. 18 mm									
	195 - 570 mm									
	Тестировано по стандарту DIN EN 166 F									
	230 mm									
	MM 4,0 x 75 / 5,5 x 125 / 6,5 x 150									
	PH 1 / 2									
	150 mm									
	<table border="0"> <tr> <td>■ R1 - R2</td> <td>+</td> <td>PH1 - 3</td> </tr> <tr> <td>○ 3,5 - 8</td> <td>+</td> <td>PZ 1 - 3</td> </tr> <tr> <td>● 2 - 8</td> <td>+</td> <td>TT 9 - 40</td> </tr> </table>	■ R1 - R2	+	PH1 - 3	○ 3,5 - 8	+	PZ 1 - 3	● 2 - 8	+	TT 9 - 40
■ R1 - R2	+	PH1 - 3								
○ 3,5 - 8	+	PZ 1 - 3								
● 2 - 8	+	TT 9 - 40								
	205 mm									
	250 mm									
	125 mm									
	MM 8/10/11/13/15/17/18/19/22/24									
	MM 20,8									

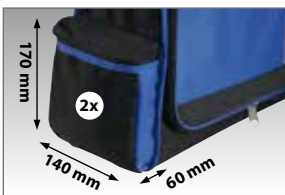

NEW

Bestell-No./ № для заказа	№ артикула	Размер · Dimensions · Medidas		
50807892000	50807-92	555 x 410 x 180 mm	9500	1

50878

1/4"

Drehmoment-schrauber

In einer schwarzen Kunststoff-aufhängebox inkl. Bedienungs-anleitung und Zertifikat, mit 1/4" Antrieb und passendem Adapter für 1/4" Bits

Torque-screwdriver

1/4" square drive and appropriate adapter for bits 1/4" in a black plastic box, with instructions for use and certificate

Tournevis dynamométrique

Dans un coffret plastique noir avec mode d'emploi et certificat, avec carré conducteur de 1/4" et adaptateur pour embouts de vissage de 1/4"

Динамометрическая отвертка

в черном пластиковом футляре, с инструкцией по использованию и сертификатом, привод 1/4" и адаптер для битов 1/4"



Bestell-No./ № для заказа	№ артикула	■	c Nm	∅ mm	⚖	📦
50878000080	50878	1/4"	10 - 120	160-180	204	1

50878-2550

Kombinierte Dreh-momentschrauber- und Steckschlüsselgarnitur

Chrom-Vanadium, verchromt in Metallkasten mit 2-K Schaumstoffeinlage, 50-tlg.

Combined set of torque screwdriver- and sockets

Chrome-Vanadium, chromium plated in metal case with 2 components foam inserts, 50 pcs.

Composition de tournevis dynamo-métrique- et de douilles

Chrome-Vanadium, chromées, en coffret métallique avec intérieur mousse à 2 composantes, 50 pcs.

Набор с динамометрической отверткой и торцовыми головками

Хромованадиевая сталь, хромированные, в металлическом футляре, с двухкомпонентным вкладышем, 50 предметов



enthaltend/containing/composition/содержание		
	160 - 180 mm	
	150 mm	
	50 + 100 mm	
	115 mm	
	MM 4/4,5/5/5,5/6/7/8/9/10/11/12/13 /14	
	■ R1 - R2	⊖ 3,5 - 8 ⬤ 2 - 8
	⊕ PH 1 - 3	⊕ PZ 1 - 3 ⚙ TT 9 - 40

Bestell-No./ № для заказа	№ артикула	Размер · Dimensions · Medidas	⚖	📦
50878255000	50878-2550	318 x 119 x 49 mm	2046	1



50879
50880
50882
50885
50886

1/4
3/8
1/2
3/4

Drehmomentschlüssel mit Hebelumschaltknarre

Chrom-Vanadium in Kunststoffbox

Torque wrenches with reversible ratchet

Chrome-Vanadium in plastic box

Clé dynamométrique avec cliquet réversible

Chrome-Vanadium en coffret plastique

Динамометрический ключ с реверсной трещоткой

Хромованадиевая сталь, в пластиковом футляре



Ударные торцевые головки см.: стр. 76-78
Impact sockets you will find on pages 76-78

Hebelumschaltknarre mit Auswerferstift zum Schnelllösen der Steckverbindung

Lever type reversible ratchet with quick release ejector button

Cliquet réversible tige d'éjection pour libérer rapidement l'outil du cliquet

Трещотка с флажковым переключателем и выбросом для быстрой смены и фиксации насадки

Хорошо читаемая шкала с легкой установкой значений момента силы
Clearly visible scale

Echelle de graduation facilement ajustable et très lisible

Escala nitidamente legible, de fácil ajuste



Фиксация установленного значения
Locking of set torque
Verrouillage du couple sélectionné
Bloqueo del par de apriete seleccionado

Ручка при вращении не скользит в ладони и надежно удерживается при выставлении значения момента силы
Nonskid turning handle for safe handling and precise adjustment of torque value
Poignée tournante anti-glisse pour une prise en main sûre et pour régler le couple
Empuñadura giratoria para un manejo seguro y para ajustar el par de apriete

Bestell-No./ № для заказа	№ артикула	■	Nm	CLD mm	⚖	📦
50879000080	50879	1/4"	3-15	190-210	290	1
50880000080	50880	1/4"	4-20	300-320	865	1
50882000080	50882	3/8"	20-120	405-435	1665	1
50885000080	50885	1/2"	40-200	485-510	2020	1
50886000080	50886	3/4"	100-600	1035-1052	5047	1

50895-11

**Drehmoment-
Werkzeug-Garnitur**

Chrom-Vanadium
in Kunststoffbox

Torque wrench
set

Chrome-Vanadium
in plastic box

Compositions de clés
dynamométriques et
embouts



Chrome-Vanadium
en coffret plastique

Набор с
динамометрическим
ключом

Хромованадиевая сталь, в
пластиковом футляре



enthaltend/containing/composition/содержание

	190 - 210 mm
	ММ 13/14/17/18/19/22/24/27/30
	1/2"

Bestell-No./ № для заказа	№ артикула	Размер · Dimensions · Medidas		
50895110080	50895-11	407 x 162 x 52 mm	1860	1





50895

Drehmomentschlüssel für Einsteckwerkzeuge

Chrom-Vanadium, verchromt für Einstecknarren und Einsteckmaulschlüssel

Torque wrench for insert tools

Chrome-Vanadium, chromium plated for Reversible ratchet heads and Open Ended jaw wrench insert tools

Clé dynamométrique pour outils à emmanchement

Chrome-Vanadium, chromées pour cliquet à emmanchement et clé à fourche à emmanchement

Динамометрический ключ для насадок

Хромованадиевая сталь, хромированный, для насадки-трещотки и насадки-рожка



Bestell-No./ № для заказа	№ артикула	Nm	ϕ L2 mm	Einsteckvierkant /plug / присоединительный квадрат	g	
50895000080	50895	40-200	190-210	14 x 18	2040	1

50895-1

Einstecknarre

Chrom-Vanadium, verchromt umschaltbar, 72 Zähne

Reversible ratchet heads

Chrome-Vanadium, chromium plated with reversible ratchet, 72 teeth

Cliquet à emmanchement

Chrome-Vanadium, chromées avec cliquet réversible, 72 dents

Насадка-трещотка

Хромованадиевая сталь, хромированная с реверсом, 72 зуба

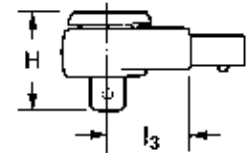

Bestell-No./ № для заказа	№ артикула	■	L2 mm	D mm	H mm	für • for pour • para	g	
50895100080	50895-1	1/2"	5,9	6,5	11,1	50895	40	1

50895-31

Einsteckmaulschlüssel

Chrom-Vanadium

Open ended jaw wrench insert tools

Chrome-Vanadium

Clé à fourche à emmanchement

Chrome-Vanadium

Насадка-рожок

Хромованадиевая сталь

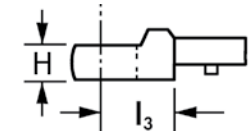
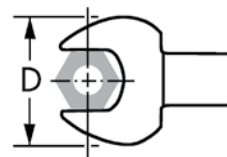

Bestell-No./ № для заказа	№ артикула	MM	L3 mm	D mm	H mm	für • for pour • para	g	
50895311380	50895-31	13	25,0	30,0	7,0	50895	125	1
50895311480	50895-31	14	25,0	32,0	7,0	50895	130	1
50895311780	50895-31	17	25,0	37,0	9,0	50895	130	1
50895311880	50895-31	18	25,0	39,0	9,0	50895	145	1
50895311980	50895-31	19	25,0	41,0	9,0	50895	145	1
50895312280	50895-31	22	25,0	47,0	11,0	50895	165	1
50895312480	50895-31	24	25,0	51,0	11,0	50895	170	1
50895312780	50895-31	27	32,5	58,5	13,0	50895	215	1
50895313080	50895-31	30	32,5	63,0	13,0	50895	245	1

Zusammenstellung der gebräuchlichsten Qualitätswerkzeuge für Haushalt und Büro; für zuhause oder unterwegs. Praktisch und platzsparend, verpackt in ansprechender Kunstledertasche mit Verschluss. Optimal auch in der Werbebranche einsetzbar.

Assortment of most commonly used quality tools for office and household. For at home and on the road. Practical and suitably presented in tool wallet of imitation leather and with inter-locking clasp fastener. Particularly suitable for marketing through advertising and publicity companies.

Composition d'outillage de qualité pour l'entretien de la maison, du bureau à domicile ou en voyage. Rangés en trousse similicuir pratique et compacte, avec fermoir. Optimal aussi dans le domaine des cadeaux d'affaires.

Подобраны самые распространенные инструменты для использования дома и на работе. Практичный набор, не занимает много места, упакован в привлекательную сумку из кожзаменителя на застёжках. Оптимальный вариант также для презентации товара.

50890-30

Haushalts-Werkzeugtasche, 8-tlg.

Household tool wallet, 8 pcs.

Trousse d'outillage à usage domestique, 8 pces.

Сумка с инструментом для дома, 7 предметов



enthaltend/containing/содержание	
	200 mm
	300 g
	255 mm
	230 mm
	240 mm
	170 mm
	6,5 mm x PH 2
	150 - 250 V

Bestell-No./ № для заказа	№ артикула	Размер · Dimensions · Medidas		
50890300300	50890-30	480 x 365 x 30 mm	1305	1

5086300-B
5086300-19-B



Impact-Steckschlüssel

Impact sockets

Douilles impact

Торцовые головки Impact

Chrom-Molybdän-Stahl, mit Kunststoffhülse und Kunststoffein-
satz zum Schutz von Alufelgen. Mit Kugelfangrille und Bohrung,
gedeferte Magnethalterung für Hand- und Schlagschrauberbe-
trieb.

Chrome-molybdenum steel for protection of alloy wheels,
with ball retaining groove and bore hole for manual operation or
impact and power driven tools.

Acier au Chrome-Molybdène, avec gaine plastique de
protection des jantes en aluminium, Avec
élément de retenue de la bille, pour utilisation à main et à choc.

Хромомолибденовая сталь, пластиковая гильза и вставка
для защиты алюминиевых дисков. С канавкой и отверсти-
ем для шарикового фиксатора, пружинный магнитный держа-
тель, для ручного и ударного режима.

- магнитный держатель
- надежная фиксация открученных гаек
- пружинная вставка
- максимальный контакт за счет захвата по всей длине



Bestell-No./ № для заказа	№ артикула				
50863001730	5086300-B	17	85	216	1
50863001930	5086300-B	19	85	227	1
50863002130	5086300-B	21	85	250	1
50863002230	5086300-B	22	85	250	1

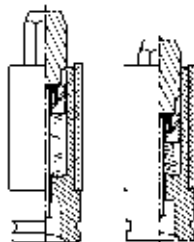

Bestell-No./ № для заказа	№ артикула				
50863191730	5086300-19-B	17	150	375	1
50863191930	5086300-19-B	19	150	400	1



5086300-4



Impact-Steckschlüssel Satz

4-tlg. magnetisch und federnd mit Kunststoffschutzhülse für alle Kfz.- Modelle geeignet in einer hochwertigen Metallbox mit zweifarbigem Schaumstoffeinlage

Impact sockets set

4 pcs. magnetic and resilient with plastic sleeve, suitable for all passenger cars, metalbox with foam insert, bi coloured

Composition de douilles impact

4 pcs. magnétiques et à ressort, avec gaine plastique de protection, convient à tous véhicules légers, dans une boîte métallique de qualité, avec intérieur en mousse bicolore

Набор торцовых головок Impact

4 головки с магнитной и пружинной фиксацией, с защитной пластиковой вставкой, подходят для всех моделей автомобилей, высококачественный металлический футляр с двухцветным мягким вкладышем

- + магнитный держатель = надежная фиксация открученных гаек
- + пружинная вставка = максимальный контакт за счет захвата по всей длине



- + Magnetic holding = Secured maintaining of the loosened nut
- + Socket including spring = Maximum contact torque through length adaption

Bestell-No./ № для заказа	№ артикула	MM	mm	g	
50863000430	5086300-4	17/19/21/22	85	820	1

5086300 - 5086300-19



Impact-Steckschlüssel

Chrom-Molybdän-Stahl, mit Kunststoffhülse und Kunststofffeinsatz zum Schutz von Alufelgen. Mit Kugelfangrinne und Bohrung, für Hand- und Schlagschrauberbetrieb.

Impact sockets

Chrome-molybdenum steel for protection of alloy wheels, with ball retaining groove and bore hole for manual operation or impact and power driven tools..

Douilles impact

Acier au Chrome-Molybdène, avec gaine plastique de protection des jantes en aluminium, Avec élément de retenue de la bille, pour utilisation à main et à choc

Торцовые головки Impact

Хромомолибденовая сталь, пластиковая гильза и вставка для защиты алюминиевых дисков. С канавкой и отверстием для шарикового фиксатора, для ручного и ударного режима.

5086300



Bestell-No./ № для заказа	№ артикула	MM	mm	g	
50863001760	5086300	17	85	216	1
50863001960	5086300	19	85	227	1
50863002160	5086300	21	85	255	1

5086300-19



Bestell-No./ № для заказа	№ артикула	MM	mm	g	
50863191760	5086300-19	17	150	375	1
50863191960	5086300-19	19	150	400	1
50863192160	5086300-19	21	150	440	1

5086300-3



Impact-Steckschlüssel-satz

3-tlg. mit Kunststoffhülse in Box

Impact sockets sets

3 pcs. in box, with plastic sleeves and plastic inserts

Composition de douilles impact

3 pièces avec gaine plastique en boîte

Набор торцовых головок Impact

3 головки с пластиковой гильзой, в футляре



Bestell-No./ № для заказа	№ артикула	mm	mm		
50863000300	5086300-3	17/19/21	85	820	1

5086300-19-3

Impact-Steckschlüssel-satz

6-tlg. mit Kunststoffhülse in Box, extra lang für Tiefbettfelgen, SW 17, 19, 21 mm + 3 Ersatz Kunststoffschonhülsen

Impact sockets sets

Set of 6 pcs. in box, including 3 spare sleeves, extra long for full drop center rims, 17, 19, 21 mm

Composition de douilles impact

6 pièces avec gaine plastique en boîte, extra-longues pour jantes à base creuse SW 17, 19, 21 mm et 3 gaines plastique de rechange

Набор торцовых головок Impact

6 головок с пластиковой гильзой, в футляре, длинные для глубокого захвата, 17,19,21 мм, + 3 запасных пластиковых гильзы для защиты дисков



Bestell-No./ № для заказа	№ артикула	mm	mm		
50863190300	5086300-19-3	17/19/21	150	1460	1

50253

Greifzange

Mit durchgestecktem Gleitgelenk, Chrom-Vanadium, lackiert, teilweise geschliffen, Griffe kunststoffbeschichtet

Multigrip plier

With box joints, Chrome-Vanadium, laquered, partly ground, plastic coated handles

Pinces multiprise

Charnière entrepassée et glissière, Chrome-Vanadium, laquées partiellement meulée, branches gainées plastique

Переставные клещи

Коробчатый шарнир, хромованадиевая сталь, лакированные, частично шлифованные, ручки с пластиковым покрытием



Bestell-No./ № для заказа	№ артикула	mm		
50253320834	50253	240	385	1



5081330/
5081331

Eckrohrzangen

Kopf induktiv gehärtet und poliert, pulverbeschichtet, Rolle unverlierbar

Elbow pipe wrenches

Face inductive hardened and polished, powder coated, roll captive

Clé en tube coudée

Tête trempée par induction et polie, revêtement par pulvérisation, bille imperdable

Трубные клещи

Головка закалена токами высокой частоты и полирована, порошковое покрытие, регулировочная гайка не скручивается

5081330



5081331



NEW
NEW

Bestell-No./ № для заказа	№ артикула	Ø mm	Ø "	g	mm
50813301020	5081330	320	1	800	1
50813301520	5081330	425	1.1/2	1450	1
50813311020	5081331	320	1	760	1
50813311520	5081331	425	1.1/2	1450	1

5081200

Kombinationszange, DIN ISO 5746

Kopf geschliffen und lackiert, Griffe mit 2-K Kunststoffhandschutz, Schneide für mittelharten Draht

Combination plier,
DIN ISO 5746

Head ground and lacquered with 2K plastic handle cutting edges for middlehard wire

Pince universelle,
DIN ISO 5746

Chromées et laquées branches gainées plastique à 2 composantes, pour fil de dureté moyenne

Пассатижи по стандарту
DIN ISO 5746

Головка шлифованная и лакированная, двухкомпонентные чехлы с упорами, режущая кромка подходит для проволоки средней твердости



Bestell-No./ № для заказа	№ артикула	Ø mm	g	mm
50812001842	5081200	180	260	1

5081208

Flachrundzange, gerade, DIN ISO 5745

Kopf geschliffen und lackiert, Griffe mit 2-K Kunststoffhandschutz, Schneide für mittelharten Draht

Snipe nose plier,
straight, DIN ISO 5745

Head ground and lacquered with 2K plastic handle cutting edges for middlehard wire

Pince à becs demi-ronds,
droits, DIN ISO 5745

Chromées et laquées branches gainées plastique à 2 composantes, pour fil de dureté moyenne

Длинногубцы прямые
по стандарту DIN ISO 5745

Головка шлифованная и лакированная, двухкомпонентные чехлы с упорами, режущая кромка подходит для проволоки средней твердости



Bestell-No./ № для заказа	№ артикула	Ø mm	g	mm
50812082042	5081208	200	185	1

5081209

**Flachrundzange,
45° abgewinkelt,
DIN ISO 5745**

Kopf geschliffen und
lackiert, Griffe mit 2-K
Kunststoffhandschutz,
Schneide für mittelharten Draht

Snipe nose plier,
45° angle,
DIN ISO 5745

Head ground and lacquered
with 2K plastic handle
cutting edges for middlehard
wire

Pince à becs demi-ronds,
coudés à 45°,
DIN ISO 5745

Chromées et laquées branches
gainées plastique à 2 composantes,
pour fil de dureté moyenne

Длинногубцы, изгиб
45°, по стандарту DIN
ISO 5745

Головка шлифованная и
лакированная, двухкомпо-
нентные чехлы с упорами,
режущая кромка подходит для
проволоки средней твердости



Bestell-No./ № для заказа	№ артикула	CLD mm		
50812092042	5081209	200	185	1

5081212

**Kraftseitenschneider,
DIN ISO 5749**

Spezialstahl, Kopf geschliffen
und lackiert, Griffe mit 2-K
Kunststoffhandschutz, Schneide
für harten Draht (Piano Draht)

Diagonal cutting nipper,
DIN ISO 5749

Head ground and lacquered
with 2K plastic handle
cutting edges for piano wire

Pincès coupantes
diagonales
DIN ISO 5749

Acier spécial, chromées et
laquées
branches gainées plastique à
2 composantes, pour fil dur
(corde à piano)

Боковые кусачки
особой мощности
по стандарту DIN ISO
5749

Специальная сталь,
головка шлифованная и
лакированная, двухкомпо-
нентные чехлы с упорами,
режущая кромка подходит для
твердой проволоки (рояльная
струна)



Bestell-No./ № для заказа	№ артикула	CLD mm		
50812121842	5081212	180	255	1

5081213

**Seitenschneider,
schwedische Form,
DIN ISO 5749**

Kopf geschliffen und
lackiert, Griffe mit 2-K
Kunststoffhandschutz,
Schneide für mittelharten Draht

Diagonal cutting nipper,
swedish pattern,
DIN ISO 5749

Head ground and lacquered
with 2K plastic handle
cutting edges for middlehard
wire

Pincès coupantes
diagonales modèle
suédois, DIN ISO 5749

Chromées et laquées branches
gainées plastique à 2 composantes,
pour fil de dureté moyenne

Боковые кусачки
шведская модель,
по стандарту DIN ISO
5749

Головка шлифованная и
лакированная, двухкомпо-
нентные чехлы с упорами,
режущая кромка подходит для
проволоки средней твердости



Bestell-No./ № для заказа	№ артикула	CLD mm		
50812131642	5081213	160	220	1



5081241

Kneif-/Rabitzzange, DIN ISO 9242A

Mattschwarz lackiert mit polierten Backen, tauchisoliert
Schneide für mittelharten Draht

Tower pincers, DIN ISO 9242A

Satin black lacquered finish with polished jaws, plastic coated handles

Tenaille, DIN ISO 9242A

Laquée noir mat avec bords polis, poignées isolées

Клещи для сетки „рабица“ по стандарту DIN ISO 9242A

Полированные губки, покрытие черным матовым лаком, ручки изолированы методом погружения, режущие кромки для проволоки средней твердости



Bestell-No./ № для заказа	№ артикула	Ø mm	g	шт
50812412213	5081241	230	330	1

5081242

Kantenzange, DIN 5241

Mattschwarz lackiert mit polierten Backen, tauchisoliert

End cutting plier, DIN 5241

Satin black lacquered finish with polished jaws, plastic coated handles

Tenaille de menuisier, DIN 5241

Laquée noir mat avec bords polis, poignées isolées

Кромочные кусачки, по стандарту DIN 5241

Полированные губки, покрытие черным матовым лаком, ручки изолированы методом погружения



NEW

Bestell-No./ № для заказа	№ артикула	Ø mm	g	шт
50812422013	5081242	200	430	10

5081670

Profi Universal-Schere

- Edelstahl Klingen mit feinsten Sägezahnprofilierung für hohe Standzeiten und beste Schneideergebnisse
- Ergonomischer 2-K Griff
- Einhändige Verriegelung
- Abisolierung von Drähten mit den Durchmessern 1 mm², 1,5 mm², 2 mm²
- Ideal geeignet zum Schneiden von dünnen Blechen, Drähten, Kunststoffen, Leder und Teppichen
- Einkerbung in der Klinge erleichtert das Schneiden von runden Materialien
- Automatische Öffnung durch innenliegende Feder

Professional universal scissors

- Stainless steel blades with finest saw tooth tread design for high durability and best cutting results
- Ergonomic 2-K handle
- Single-handed locking
- Stripping of wires with 1.0 mm², 1.5 mm², 2.0 mm² wire cross section
- Ideal for cutting thin sheets of metal, wires, plastics, leather and carpets
- A notch in the blade simplifies cutting of round materials
- Automatic opening by internal spring

Ciseaux universels professionnels

- Lame en acier inoxydable avec dents de scie très fines pour une longue vie et meilleurs résultats de coupe
- Poignée ergonomique à deux composants
- Blocage d'une seule main
- Dénudage des fils d'un diamètre de 1 mm², 1,5 mm², 2 mm²
- Idéal pour la découpe de tôles légères, les fils, les plastiques, le cuir et les tapis
- Entaille dans la lame facilite la coupe de matériaux ronds
- Ouverture automatique par ressort interne

Универсальные ножницы для профессионалов

- нержавеющая сталь, режущие кромки с зубчатой насечкой для повышения износостойкости режущей способности
- эргономичные рукоятки с двухкомпонентными чехлами
- блокировка одной рукой
- удаление изоляции с проволоки сечением 1 мм², 1,5 мм², 2 мм²
- идеально подходят для тонкой жести, проволоки, пластмассы, кожи и ковров
- выемка для облегченного резания материалов круглого профиля
- автоматическое раскрытие с помощью встроенной пружины

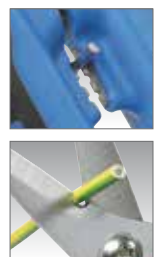

NEW

Bestell-No./ № для заказа	№ артикула	Ø mm	g	шт
50816700800	5081670	200	180	1

5081258

Mini-Multifunktionszange

- 2-K-Griff aus hochwertigem Luftfahrt-Aluminium mit Kunststoffeinlage
- Flachrundzange
- Drahtschneider
- Sägemesser
- Dosenöffner
- Schlitz-Schraubendreher
- Kreuzschlitz-Schraubendreher
- Messer
- Feile
- gezackte Klinge
- Flaschenöffner

Mini multifunction plier

- With 2-K handle, made of high grade aircraft aluminium with plastic inlay
- Long nose plier
- Wire cutter
- Saw
- Can opener
- Mini-screwdriver
- Cross screwdriver
- Knife
- Nail file
- Serrated blade
- Bottle opener

Pince mini multi-usage

- Avec poignée en 2K, fabriqué en aluminium de haute qualité aéronautique et avec insert en plastique
- Pince à bec demi rond
- Coupe fil
- Scie
- Ouvre boîte
- Tournevis mini
- Tournevis Philips
- Couteau
- Lime
- Lime dentelée
- Ouvre bouteille

Многофункциональный инструмент компактный

- рукоятки из авиационного алюминия, двухкомпонентные чехлы с вставками
- плоскогубцы
- резак для проволоки
- пила
- консервный нож
- шлицевая отвертка
- крестовая отвертка
- нож
- надфиль
- нож с насечкой
- открывашка



Bestell-No./ № для заказа	№ артикула	∅ mm	g	mm
50812580000	5081258	100	91	1

5081258-1

Mini-Multifunktionszange mit Gürteltasche



Mini- Multifunction plier with belt pouch

Pince mini multi usage avec sac de ceinture

Многофункциональный инструмент в поясном чехле



Поставляется в блистерной упаковке / Supplied in blister packing / Livré sous blister

Bestell-No./ № для заказа	№ артикула	∅ mm	g	mm
50812580100	5081258-1	100	115	1



5081259

Multifunktionszange

- 2-K-Griff aus hochwertigem Luftfahrt-Aluminium mit Kunststoffeinlage
- Flachrundzange
- Standardzange
- Drahtschneider
- Säge
- Dosenöffner
- kleiner Schraubendreher
- Kreuzschlitz-Schraubendreher
- Messer
- Feile mit Schraubendreher
- Fischentschupper
- Hakenlöser
- Flaschenöffner

Multifunction plier

- With 2-K handle, made of high grade aircraft aluminium with plastic inlay
- Long nose plier
- Standard plier
- Wire cutter
- Saw
- Can opener
- Mini- screwdriver
- Philips Screwdriver
- Knife
- File with screwdriver
- Fish scaler with ruler
- Hook remover
- Bottle opener

Pince multifonction

- Avec poignée en 2K, fabriqué en aluminium de haute qualité aéronautique et avec insert en plastique
- Pince à bec demi rond
- Pince standard
- Coupe fil
- Scie
- Ouvre-boîte
- Petit-tournevis
- Tournevis Philips
- Couteau
- Lime avec tournevis
- Ecailleur à poisson
- Dégorgeoir
- Ouvre bouteille

Многофункциональный инструмент

- рукоятки из авиационного алюминия, двухкомпонентные чехлы с вставками
- длинногубцы
- клещи
- резак для проволоки
- пила
- консервный нож
- мини-отвертка
- крестовая отвертка
- нож
- надфиль с отверткой
- нож для чистки рыбы
- прибор для извлечения крючков
- открывашка

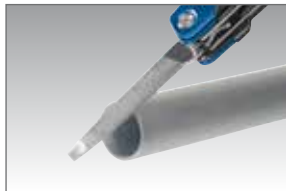

Bestell-No./ № для заказа	№ артикула	Ø mm	g	mm
50812590000	5081259	160	180	1

5081259-1

Multifunktionszange mit Gürteltasche

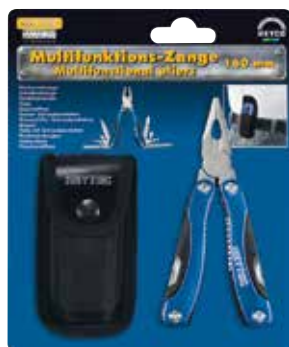

Multifunction plier with belt pouch

Pince multi usage avec sac de ceinture

Многофункциональный инструмент в поясном чехле



Поставляется в блистерной упаковке/ Supplied in blister packing / Livré sous blister

Bestell-No./ № для заказа	№ артикула	Ø mm	g	mm
50812590100	5081259-1	160	195	1

5081280

Gripzange

Lösehebel mit Kunststoffhülle

Grip pliers

Plastic coated release lever

Pincers-étaux

Levier de déclenchement gainé plastique

Зажимные клещи

Размыкающий рычаг с пластиковым покрытием

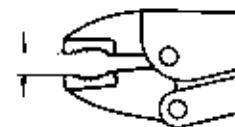

макс. 45 мм

Bestell-No./ № для заказа	№ артикула	∅ mm		
50812802550	5081280	250	440	1

5081494

Flexibler Magnetheber mit LED-Licht

Verbesserte Ausführung mit 2-K-Griff

Magnetic pick-up tool with LED light

Optimised model with 2 components grip

Doigt magnétique flexible avec lampe „LED“

Modèle amélioré avec poignée à 2 composants

Магнитный захват гибкий, со светодиодом

Улучшенная конструкция с двухкомпонентной ручкой



Bestell-No./ № для заказа	№ артикула	∅ mm			
50814941500	5081494	600	1500 g	150	1

5081621-1

Hebelblechschere, gerade und rechts-schneidend

Geschmiedete Schneiden aus Chrom-Vanadium, gezahnt, Kunststoffhüllen mit Gleitschutz

Compound action snips straight, right hand cutting

Forged Chrome-Vanadium cutting edges, gogged, plastic handle with slip guard

Cisailles à tôle démultipliées chantourneuse à droite

Tranchant forgé en Chrome-Vanadium, denté, gaines plastique avec protection anti-glisse

Рычажные ножницы для прямого и правого реза

Режущие кромки кованные, из хромованадиевой стали, с насечкой, ручки с пластиковыми чехлами и упорами от соскальзывания руки



Bestell-No./ № для заказа	№ артикула	∅ mm		
50816210132	5081621-1	260	490	1



5081647-35

Schlauchschneidezange

- Zum einfachen Schneiden und Durchtrennen von Schläuchen aus PVC und Gummi
- Schneidekapazität Ø 6-35 mm
- Griff mit PVC-Isolierung für optimale Handhabung
- Doppelte Standzeit/Lebensdauer, aufgrund von Doppelklingenfunktion, Halterung lösen und Klinge um 90° drehen

Hose cutting plier

- For cutting and separating of PVC- and rubber-tubes
- Cutting capacity from Ø 6-35 mm
- Handle with PVC insulation for optimum handling
- Double life cycle, because of double blade function, remove the bracket and rotate the blade by 90 degrees

Pince coupe tuyau

- Pour couper et diviser facilement des tubes en PVC et caoutchouc
- Capacité de coupe diamètre 6-35 mm
- Poignée avec isolation PVC pour une manipulation optimale
- Cycle de vie double grâce à la fonction double lame, retirez le support et faire tourner la lame de 90 degrés

Резак для шланга

- для простого резания шланга из ПВХ и резины
- режущая способность диаметр 6-35 мм
- ручки с ПВХ-изоляция для оптимального использования
- увеличение срока службы в два раза благодаря лезвиям с двойной функцией: отвинтить крепление и повернуть нож на 90°

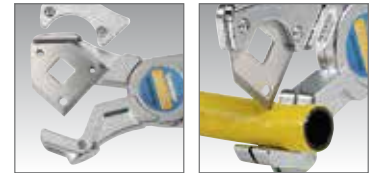

Bestell-No./ № для заказа	№ артикула	Ø mm	g	
50816473500	5081647-35	255	440	1
*50816470000	5081647		20	1

*Ersatzmesser • Spare blade • Lame de rechange • Запасное лезвие

5081720

Stablampe mit LED-Licht

Stufenlos ausziehbar mit magnetischem Leuchtkopf

LED Torchlight

Progressively extensible, with lighting magnetic head

Lampe torche „LED“

Progressivement extensible, avec tête magnétique éclairante

Светодиодный фонарь с удлинителем

Плавное выдвигание удлинителя, головная часть с магнитом



Bestell-No./ № для заказа	№ артикула	Ø mm	g	
50817200000	5081720	195 - 570	1500	116

5081730

Stirnleuchte mit LED-Licht

3 Helligkeitsstufen schaltbar, zusätzlich Blinklicht bei Volllicht, verstellbare elastische Haltebänder

LED Headlamp

3 lighting degree, as well winking at full intensity, adjustable elastic support

Lampe frontale „LED“

3 intensités d'éclairage, en plus, lumière clignotante en position maximale, support élastique réglable

Налобный фонарь со светодиодами

3 уровня яркости света, дополнительная функция мигания при максимальной яркости, эластичные крепежные ремни с регулировкой

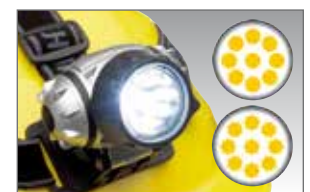

Поставляется без каски Delivery without safety helmet Livrée sans casque de chantier Suministro sin casco

Bestell-No./ № для заказа	№ артикула	g	
50817300000	5081730	120	1

HEYTEC

TOOLS

www.heytec-tools.de

Безопасность - превыше всего

Safety first

1000V



Leuchte
Sicherheit



50848-1

Umhängetasche für Werkzeuge, leer

Shoulder bag for tools, empty

Sac pour outils, vide

Наплечная сумка для инструментов, неукомплектованная

Hochwertige Aufbewahrungstasche mit Klemmaltesystem sowie Einsteckfächern für Werkzeuge aller Art

Premium-quality storage bag with locking system and compartments for all kinds of tools

Sac de rangement de haute qualité avec système de serrage, ainsi que des poches pour tous types d'outils

Высококачественная сумка с системой креплений и карманами для хранения инструментов любых видов

Ausstattungsmerkmale:

- Gepolsterter Trageriemen
- Robuster Tragegriff
- Ausklappbarer Stellfuß für sicheren Stand
- Kleinteilmagazin
- Geschütztes, gepolstertes Laptop-Fach
- Zusätzliches Fach für Dokumente

Features:

- Cushioned carrying strap
- Robust carrying handle
- Fold-out foot for a secure stand
- Small parts magazine
- Protected, cushioned laptop-compartment
- Additional compartment for documents

Caractéristiques:

- Bandoulière rembourrée
- Poignée de transport robuste
- Pli pied réglable pour plus de stabilité
- Pour petites pièces
- Protégé, compartiment rembourré pour ordinateur portable
- Compartiments à documents

Особенности модели:

- мягкие ремни
- прочная ручка
- откидная ножка для устойчивости
- магазин для мелких деталей
- закрытое мягкое отделение для ноутбука
- дополнительное отделение для бумаг



21 Fachteiler
21 отделения



20 Spannbänder
20 крепежных петель

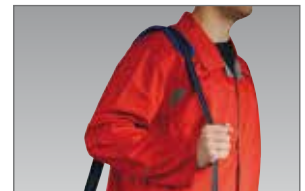
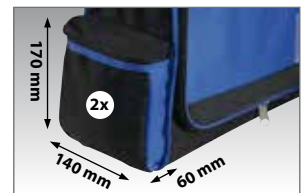

Bestell-No./ № для заказа	№ артикула	Размер · Dimensions · Medidas		
50848010000	50848-1	555 x 410 x 180 mm	2400	1

50848-27



**Elektrikertasche
mit VDE-
Werkzeugsortiment,
27-tlg.**

Nach IEC 60900, DIN 7437 und
DIN 7438 PZ

Electricians bag with VDE
tool set, 27 pcs.

Complying with IEC 60900,
DIN 7437 and DIN 7438 PZ

Sac de électriciens avec
sélection de outillage
VDE, 27 pcs.

Conforme aux IEC 60900,
DIN 7437 et DIN 7438 PZ

Сумка электрика с
набором инструментов
VDE, 27 предметов

по стандартам IEC 60900, DIN
7437 и DIN 7438 PZ



enthaltend/containing/composition/содержание

	180 mm
	160 mm
	200 mm
	160 mm
	200 mm
	12 - 690 V
	150 - 250 V
	115 - 195 mm
	110 mm
	200 mm
	205 mm
	MM 8/9/10/11/13/14/17/19
	230 mm
	MM 4,0 x 100 / 5,5 x 125 / 2,5 x 75
	PZ 1 / 2
	300 g
	24 x 250 mm

Bestell-No./ № для заказа	№ артикула	Размер · Dimensions · Medidas		
50848002700	50848-27	555 x 410 x 180 mm	6280	1





50848-26



Elektrikertasche mit VDE-Werkzeugsortiment, 26-tlg.

Nach IEC 60900, DIN 7437 und DIN 7438 PZ

Electricians bag with VDE tool set, 26 pcs.

Complying with IEC 60900, DIN 7437 and DIN 7438 PZ

Sac de électriciens avec sélection de outillage VDE, 26 pcs.

Conforme aux IEC 60900, DIN 7437 et DIN 7438 PZ

Сумка электрика с набором инструментов VDE, 26 предметов

по стандартам IEC 60900, DIN 7437 и DIN 7438 PZ



enthaltend/containing/composition/содержание

	180 mm
	160 mm
	200 mm
	160 mm
	200 mm
	150 - 250 V
	115 - 195 mm
	110 mm
	200 mm
	205 mm
	MM 8/9/10/11/13/14/17/19
	230 mm
	MM 4,0 x 100 / 5,5 x 125 / 2,5 x 75
	PZ 1 / 2
	300 g
	24 x 250 mm

Bestell-No./
№ для заказа

№ артикула

Размер · Dimensions · Medidas



50848002600

50848-26

555 x 410 x 180 mm

6105

1

50849-11



VDE-Werkzeugsatz, 11-tlg.

Mit hochwertiger 2-K Schaumstoff-einlage in hochwertigem Kunststoffkoffer, nach IEC 60900

VDE Tool Set, 11 pcs.

With 2 components foam insert in high grade plastic case, complying with IEC 60900

Sélection d'outillage VDE, 11 pcs.

Avec intérieur mousse à 2 composants en coffret plastique, conforme aux spécifications IEC 60900

Набор инструментов VDE, 11 предметов

высококачественный пластиковый футляр с двухкомпонентным вкладышем по стандарту IEC 60900



enthaltend/containing/composition/содержание

	180 mm
	160 mm
	200 mm
	160 mm
	150 - 250 V
	115 mm
	MM 0,4x2,5x 100/0,8x4,0x 100/1x5,5x 100
	PH 1 x 100 / 2 x 100

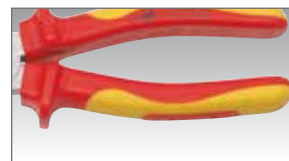

Bestell-No./
№ для заказа

№ артикула

Размер · Dimensions · Medidas



50849001100

50849-11

390 x 310 x 60 mm

575

1

50846-33



**VDE-Elektrikersatz,
18-tlg.**

In Rolltasche mit Gürtelschlaufe.
Nach IEC 60900:2004
270

50846-33



Bestell-No./ № для заказа	№ артикула	Размер · Dimensions · Medidas		
50846000033	50846-33	220 x 130 x 70 mm	575	1

Outils pour électricien
VDE, 18 pcs.

En trousse avec sac de ceinture.
IEC 60900:2004
270

Набор инструментов
VDE для электрика,
18 предметов

В сумке-скрутке с креплением
на ремень, по стандарту IEC
60900:2004
270

enthaltend/containing/composition/содержание

	MM 0,4 x 2,5 x 100 / 0,6 x 3,5 x 100 / 0,8 x 4,0 x 100 / 1 x 5,5 x 100
	TX 10 x 100 / 15 x 100 / 20 x 100
	PZ 1 x 100 / 2 x 100
	PH 1 x 100 / 2 x 100
	150 - 250 V
	5 mm / 7 - 8 mm
	9 mm
	3 - 5 mm
	115 mm

50847-33



**VDE-Elektrikersatz,
8-tlg.**

In Rolltasche mit Gürtelschlaufe.
Nach IEC 60900:2004
270

50847-33



Bestell-No./ № для заказа	№ артикула	Размер · Dimensions · Medidas		
50847000033	50847-33	220 x 100 x 50 mm	350	1

Outils pour électricien
VDE, 8 pcs.

En trousse avec sac de ceinture.
IEC 60900:2004
270

Набор инструментов
VDE для электрика,
8 предметов

В сумке-скрутке с креплением
на ремень, по стандарту
IEC 60900:2004
270

enthaltend/containing/composition/содержание

	MM 0,4 x 2,5 x 100 / 0,6 x 3,5 x 100 / 0,8 x 4,0 x 100 / 1 x 5,5 x 100
	PH 1 x 100 / 2 x 100
	115 mm

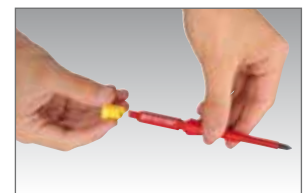



50849-14



VDE-Elektrikersatz in Gürteltasche, 13 - tlg.

Nach IEC 60900, DIN 7437 u. DIN 7438 PZ

VDE Electricians-set in belt pouch, 13 pcs.

Complying with IEC 60900, DIN 7437 and DIN 7438 PZ

Outils pour électricien VDE en sac de ceinture, 13 pcs.

Conforme aux spécifications IEC 60900 : DIN 7437 et DIN 7438 PZ

Набор инструментов VDE для электрика, в поясной сумке, 13 предметов

По стандартам IEC 60900, DIN 7437 и DIN 7438 PZ



enthaltend/containing/composition/содержание

	180 mm
	160 mm
	200 mm
	200 mm
	115 - 195 mm
	195 - 570 mm
	12 - 690 V
	150 - 250 V
	MM 0,5 x 2,5 x 75 / 0,8 x 4,0 x 100 / 1,0 x 5,5 x 125
	PZ 1/2

Bestell-No./ № для заказа	№ артикула	Размер · Dimensions · Medidas		
50849001400	50849-14	380 x 300 x 100 mm	2225	1

Modul *
M 50829-18



VDE-Werkzeugsortiment in 2-K Schaumstoffeinlage, 12 - tlg.*

Nach IEC 60900, DIN 7437 u. DIN 7438 PZ

VDE tool set with 2 components foam insert, 12 pcs.*

Complying with IEC 60900, DIN 7437 and DIN 7438 PZ

Sélection d'outillage VDE avec intérieur mousse à 2 composants, 12 pcs.*

Conforme aux spécifications IEC 60900 : DIN 7437 et DIN 7438 PZ

Набор инструментов VDE, в двухкомпонентном ложементе 12 предметов

По стандартам IEC 60900, DIN 7437 и DIN 7438 PZ



enthaltend/containing/composition/содержание

	180 mm
	160 mm
	200 mm
	160 mm
	200 mm
	115 - 195 mm
	150 - 250 V
	MM 0,5 x 2,5 x 75 / 0,8 x 4,0 x 100 / 1,0 x 5,5 x 125
	PZ 1/2

Bestell-No./ № для заказа	№ артикула	Размер · Dimensions · Medidas		
50829001800	M 50829-18	435 x 340 x 35 mm	2910	1

* Подходит для тележек HEYTEC 5081129 · For HEYTEC workshop trolley 5081129
Pour servante d'atelier 5081129 · Para carro de herramientas 5081129

5081200



**VDE Kombinationszange,
DIN ISO 5746**

Kopf geschliffen und lackiert,
Griffe mit 2-K Isoliergriffen
IEC 900/DIN EN 60900,
Schneide für mittelharten Draht

VDE Combination plier,
DIN ISO 5746

Head ground and lacquered
with 2K insulated handle
IEC 900/DIN EN 60900,
cutting edges for middlehard
wire

VDE Pince universelle,
DIN ISO 5746

Chromées et laquées branches
gainées isolées à 2 composants
IEC 900/DIN EN 60900,
pour fil de dureté moyenne

Пассатижи VDE,
по стандарту DIN ISO
5746

Головка шлифованная и
лакированная, рукоятки с
двухкомпонентными
изолированными чехлами
по стандартам IEC 900/DIN EN
60900, режущие кромки для
проволоки средней твердости



Bestell-No./ № для заказа	№ артикула	∅ mm	g	1
50812001888	5081200-VDE	180	260	1

5081208



**VDE Flachrundzange,
gerade, DIN ISO 5745**

Kopf geschliffen und lackiert,
Griffe mit 2-K Isoliergriffen
IEC 900/DIN EN 60900,
Schneide für mittelharten Draht

VDE Snipe nose plier,
straight, DIN ISO 5745

Head ground and lacquered
with 2K insulated handle
IEC 900/DIN EN 60900,
cutting edges for middlehard
wire

VDE Pince à becs
demironds, droits,
DIN ISO 5745

Chromées et laquées branches
gainées isolées à 2 composants
IEC 900/DIN EN 60900,
pour fil de dureté moyenne

Длинногубцы VDE,
по стандарту DIN ISO
5745

Головка шлифованная и
лакированная, рукоятки с
двухкомпонентными
изолированными чехлами
по стандартам IEC 900/DIN EN
60900, режущие кромки для
проволоки средней твердости



Bestell-No./ № для заказа	№ артикула	∅ mm	g	1
50812082088	5081208-VDE	200	185	1

5081209



**VDE Flachrundzange,
45° abgewinkelt,
DIN ISO 5745**

Kopf geschliffen und lackiert,
Griffe mit 2-K Isoliergriffen
IEC 900/DIN EN 60900,
Schneide für mittelharten Draht

VDE Snipe nose plier,
45° angle,
DIN ISO 5745

Head ground and lacquered
with 2K insulated handle
IEC 900/DIN EN 60900,
cutting edges for middlehard
wire

VDE Pince à becs demi-
ronds, couvés à 45°, DIN
ISO 5745

Chromées et laquées branches
gainées isolées à 2 composants
IEC 900/DIN EN 60900,
pour fil de dureté moyenne

Длинногубцы VDE,
изгиб 45°, по стандарту
DIN ISO 5745

Головка шлифованная и
лакированная, рукоятки с
двухкомпонентными
изолированными чехлами
по стандартам IEC 900/DIN EN
60900, режущие кромки для
проволоки средней твердости



Bestell-No./ № для заказа	№ артикула	∅ mm	g	1
50812092088	5081209-VDE	200	185	1



5081212



VDE Kraftseiten- schneider, DIN ISO 5749

Spezialstahl, Kopf geschliffen und lackiert, Griffe mit 2-K Isoliergriffen IEC 900/DIN EN 60900, Schneide für harten Draht (Piano Draht)



VDE Diagonal cutting nipper, DIN ISO 5749

Head ground and lacquered with 2K insulated handle IEC 900/DIN EN 60900, cutting edges for piano wire

VDE Pincés coupantes diagonales, DIN ISO 5749

Acier spécial, chromées et laquées branches gainées isolées à 2 composants IEC 900/DIN EN 60900, pour fil dur (corde à piano)

Боковые кусачки особой мощности VDE по стандарту DIN ISO 5749

Специальная сталь, головка шлифованная и лакированная, рукоятки с двухкомпонентными изолированными чехлами по стандартам IEC 900/DIN EN 60900, режущие кромки для твердой проволоки (рояльная струна)



Bestell-No./ № для заказа	№ артикула	CL Ø mm	g	1
50812121888	5081212-VDE	180	255	1

5081213



VDE Seitenschneider, schwedische Form, DIN ISO 5749

Kopf geschliffen und lackiert, Griffe mit 2-K Isoliergriffen IEC 900/DIN EN 60900, Schneide für mittelharten Draht



VDE Diagonal cutting nipper, swedish pattern, DIN ISO 5749

Head ground and lacquered with 2K insulated handle IEC 900/DIN EN 60900, cutting edges for middlehard wire

VDE Pincés coupantes diagonales, modèle suédois, DIN ISO 5749

Chromées et laquées branches gainées isolées à 2 composants IEC 900/DIN EN 60900, pour fil de dureté moyenne

Боковые кусачки VDE шведская модель по стандарту DIN ISO 5749

Головка шлифованная и лакированная, рукоятки с двухкомпонентными изолированными чехлами по стандартам IEC 900/DIN EN 60900, режущие кромки для проволоки средней твердости



Bestell-No./ № для заказа	№ артикула	CL Ø mm	g	1
50812131688	5081213-VDE	160	220	1

5081220



VDE Abisolierzange

Kopf geschliffen und lackiert, mit 2-K Isoliergriffhüllen IEC 900/DIN EN 60900, mit Stellschraube und Öffnungsfeder



VDE Wire stripping pliers

Head ground and lacquered with insulated handles IEC 900/DIN EN 60900, with adjusting screw and spring

VDE Pincés à dénuder

Chromées et laquées, avec gaines isolées IEC 900/DIN EN 60900, avec vis de réglage de butée et ressort d'ouverture

Клещи для удаления изоляции VDE

Головка шлифованная и лакированная, рукоятки с двухкомпонентными изолированными чехлами по стандартам IEC 900/DIN EN 60900, с установочным винтом и разжимающей пружиной



Bestell-No./ № для заказа	№ артикула	CL Ø mm	g	1
50812201688	5081220-VDE	160	203	1

5081426



Spannungsprüfer für 12 - 690 Volt

Inklusive Batterien, Zweipolig, mit LED-Licht, 12/24/50/120/230/400/690 V LEDs für europäische Spannungsanzeige, L/R LEDs für Phasenrotationstest, Strom-LED, Polaritäts-anzeige-LEDs für Spannung, LCD Display, Durchgangsprüfung, Hochspannungsanzeige, geprüft nach IEC 61010-1, Schutzart IP 64, automatische Abschaltung

GS: CAT III 690 V
ETL: CAT IV 600 V

Voltage tester for 12 - 690 Volt

Including batteries, bipolar, with LED light, 12/24/50/120/230/400/690 V LED's for European voltage indication, L/R LEDs for phase rotation test, Current-LED, polarity indication-LEDs for voltage, LCD Display, Continuity Test, High Voltage Indication, complying with IEC 61010-1, protection type IP 64

Tournevis détecteurs de tension pour 12 - 690 volt

Batteries incluses, bipolaires, avec lumière led, 12/24/50/120/230/400/690 V LED'S pour l'affichage de tension européenne, L/R pour test de rotation de phase, Power LED, affichage de polarité, LED de puissance, écran LCD, Continuité, Indicateur de haute tension, testés selon la norme IEC 61010-1, IP 64

Вольтметр 12 - 690 В

с батареями, двухполюсный, светодиодный фонарь, 12/24/50/120/230/400/690 V светодиоды для индикации напряжения, светодиоды L/R для индикации вращающегося напряжения, ЖК дисплей, индикаторы полярности напряжения, проверка электропроводности, индикация высокого напряжения, проверен по стандарту IEC 61010-1, класс защиты IP 64, автоматическое отключение



Bestell-No./ № для заказа	№ артикула	Volt · Volt · Voltios		
50814260000	5081426	12 - 690	20	10

5084512 - 5084536



VDE Schraubendreher

2K-VDE-Schraubendreher nach IEC 60900 : 2004/VDE 006282 Teil 201 (DIN 7437 u. DIN 7438 PZ), ergonomischer Softgriff, Klingen aus Chrom-Vanadium-Stahl, gehärtet, geschwärzt und mit umspritzter Klingenisolierung



VDE-Screwdriver

With ergonomic 2 components soft grip plastic handle, complying with IEC 60900 : 2004/VDE 006282 part 201 (DIN 7437 and DIN 7438 PZ), blades from chrome vanadium steel, hardened, with black tip, insulation of blade and handle injection moulded as one unit

Tournevis VDE

Tournevis VDE à 2 composantes suivant IEC 60900 : 2004/VDE 006282 Section 201 (DIN 7437 et DIN 7438 PZ), poignée souple ergonomique au chrome vanadium, trempée, brunie et avec isolation de la tige par injection

Отвертка VDE

Отвертка электроизолированная по стандарту IEC 60900 2004/VDE 0066282 часть 201 (DIN 7437 и DIN 7438 PZ), эргономичная двухкомпонентная ручка, стержень из хромованадиевой стали, закаленный, черный, с изолирующим слоем.



Bestell-No./ № для заказа	№ артикула					
50845110133	5084511 VDE	PH 1			90	10
50845110233	5084511 VDE	PH 2			92	10
50845110333	5084511 VDE	PH 3			94	10
50845120133	5084512 VDE		PZ 1		60	10
50845120233	5084512 VDE		PZ 2		90	10
50845120333	5084512 VDE		PZ 3		92	10
50845367533	5084536 VDE			0,5 x 2,5 x 75 mm	54	10
50845361033	5084536 VDE			0,8 x 4,0 x 100 mm	80	10
50845361233	5084536 VDE			1,0 x 5,5 x 125 mm	82	5



5084550 - VDE



VDE Schraubendreher-Satz, 6-tlg.

2K-VDE-Schraubendreher nach IEC 60900 : 2004/VDE 006282 Teil 201 (DIN 7437 u. DIN 7438 PZ), ergonomischer Softgriff, Klingen aus Chrom-Vanadium-Stahl, gehärtet, geschwärzt und mit umspritzter Klingenisolierung



VDE-Screwdriver set, 6 pcs.

With ergonomic 2 components soft grip plastic handle, complying with IEC 60900 : 2004/VDE 006282 part 201 (DIN 7437 and DIN 7438 PZ), blades from chrome vanadium steel, hardened, with black tip, insulation of blade and handle injection moulded as one unit

Tournevis VDE, 6 pcs.

Tournevis VDE à 2 composantes suivant IEC 60900 : 2004/VDE 006282 Section 201 (DIN 7437 et DIN 7438 PZ), poignée souple ergonomique au chrome vanadium, trempée, brunie et avec isolation de la tige par injection

Набор отверток VDE, 6 предметов

Отвертка электроизолированная по стандарту IEC 60900 2004/VDE 0066282 часть 201 (DIN 7437 и DIN 7438 PZ), эргономичная двухкомпонентная ручка, стержень из хромованадиевой стали, закаленный, черненный, с изолирующим слоем.



Bestell-No./ № для заказа	№ артикула				
NEW 50845500033	5084550 VDE		PZ 1 PZ 2	490	1
		0,5 x 2,5 x 75 mm			
		0,8 x 4,0 x 100 mm			
		1,0 x 5,5 x 125 mm			
		Индикатор напряжения/ Voltage tester			
		0,75 x 3,0 x 60 mm			

5081424



Spannungsprüfer 150 - 250 V, vollisoliert

Vernickelte Klinge, transparenter Griff

Voltage tester 150 - 250 V, fully insulated

Blade nickel plated, transparent handle

Détecteurs de tension 150 - 250 V, isolation totale

Poignée transparente nickelée fente

Индикатор напряжения 15 - 250 В, полностью изолированный

Никелированный стержень, прозрачная ручка



Bestell-No./ № для заказа	№ артикула			
50814240050	5081424	0,75 x 3,0 x 60 mm	20	10

50839 - VDE



VDE Einmaulschlüssel, verstellbar, DIN 3117

Chrom-Vanadium, verchromt mit schutzisoliertem Griff nach DIN EN 60900 und Skala

VDE Adjustable wrenches, DIN 3117

Chrome-Vanadium, chromium plated, insulated handle complying with EN 60900 and scale

VDE Clés à molette, DIN 3117

Chrome-Vanadium, chromé, avec poignée isolé conforme norme EN 60900

Разводной ключ VDE, по стандарту DIN 3117

Хромованадиевая сталь, хромированный, изолированная ручка по стандарту EN 60900, со шкалой



Bestell-No./ № для заказа	№ артикула			
50839001088	50839 - VDE	255 mm 10"	540	5

5081221

**Automatische
Abisolierzange**

Zum Abisolieren von Elektrodrähten, Litzenleitern und Kabeln, Abisolierbereich PVC-isolierte Leiter 0,2 - 6 mm² Querschnitt, einstellbare Abisolierlänge bis 18 mm, Drahtschneider bis 4 mm²

**Automatic wire
stripping plier**

For stripping of electric wires, stranded wires and cables, for PVC-insulated cables 0,2 - 6 mm² cross-section, adjustable stripping plier up to 18 mm, perfect insulation trough automatic adjustment to insulation thickness, with wire cutter up to 4 mm², easy handling

**Pince à dénuder
automatique**

Pour le décapage de fils électriques, fils torsadés et câbles, pour les câbles isolés au PVC de 0,2 à 6 mm² de section, pince à dénuder réglable jusque 18 mm, parfaite isolation grâce à l'auto-matique ajustement de l'épaisseur d'isolation, coupe-fils jusqu'à 4 mm²

**Автоматические клещи
для удаления изоляции**

Для удаления изоляции с электропровода, многожильного провода и кабеля. Рабочие параметры: ПВХ изоляция на проводе сечением 0,2 - 6 мм², регулировка длины до 18 мм, резак для проволоки до 4 мм²



Bestell-No./ № для заказа	№ артикула	∅ mm	g	шт
50812211900	5081221	200	390	1

5081668

Kabel-Klappmesser

Mit 2-K Griff, für schnelle Kabel- und Drahtabisolierung, rostfreie Klinge

Cable folding knife

With 2-K handle, for quick stripping of cables and wires, blade of stainless steel

Couteau d'électricien

Avec manche en plastique 2-K pour décapage rapide des fils et câbles, lame d'acier inoxydable

Нож для кабеля

Лезвие из нержавеющей стали, двухкомпонентная рукоятка, для быстрого удаления изоляции с кабеля и провода.

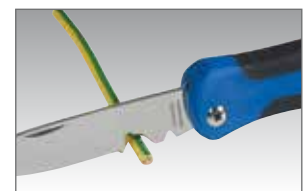

Bestell-No./ № для заказа	№ артикула	∅ mm	g	шт
50816680000	5081668	115 - 195	75	1



5081834

Digitales Ultraschall Messgerät

Selbsterklärende Bedienung, Messung von Längen, Flächen und Volumen, automatische Addition der Messwerte, Abschaltautomatik, inkl. 9-V Blockbatterie

Technische Spezifikationen:

- Messbereich von 0,5 - 16 m
- Messtoleranz: +/- 0,5%
- Umschaltung in verschiedene Maßeinheiten: m, yards, Fuß/inch

Digital ultrasonic measuring instrument

Self explanatory operation, measurement of distance, surface and volume, automatic addition of the measurement values, automatic switch-off, including 9-V battery

Technical specifications:

- Measurement from 0,5 - 16 m
- Measuring tolerance: +/- 0,5%
- Change over into several units of measurement: m, yards, feet/inch

Outil de mesure digital ultrason

Mode d'emploi explicite, mesure de longueurs, surfaces et volumes, addition automatique des valeurs de mesure, arrêt automatique, batterie 9 V incluse

Caractéristiques techniques:

- Capacité de mesure de 0,5-16 m
- Tolérance de mesure: +/- 0,5%
- Commutable en différentes unités de mesure: mètres, yards, feet/inch

Цифровой УЗ измеритель

Использование прибора на основе выдаваемых подсказок, измерение длины, площади и объема, автоматическое сложение полученных результатов, автоматическое отключение, батарея 9 В в комплекте

Технические характеристики

- диапазон измерений 0,5 - 16 м
- погрешность измерений +/- 0,5%
- выбор единицы измерений: метр, ярд, фут/дюйм



Bestell-No./ № для заказа	№ артикула	Размер · Dimensions · Medidas		
50818340000	5081834	150 x 80 x 35 mm	170	1

5081835

Wasserwaage

Aus 2-K Kunststoff mit Schutz durch Weichkomponente und Aluminiumsockelleiste, magnetisch, für eine exakte Auflage. Libellen für waagrecht, senkrecht und 45° Messungen. Prismatische Messfläche.

Spirit Level

Made of 2-K plastic protected through soft component and aluminium base board, magnetic, plumb vial, horizontal vial, vial for 45° measurements, prismatic measurement surface.

Niveau d'eau

En plastique à 2 composantes avec protection par matières souples et profil en aluminium, magnétique, pour un appui précis, Niveau à bulle d'air pour mesure horizontale, verticale et à 45°, Surface de mesure prismatique.

Уровень

Корпус из двухкомпонентного пластика с защитными вставками и алюминиевой планкой с магнитом, точное измерение горизонтальной, вертикальной плоскости, углов 45 град., призматический профиль рабочей поверхности



Bestell-No./ № для заказа	№ артикула			
50818350000	5081835	230 mm	110	1

5081669

**Cuttermesser,
18 mm**

Aus 2-K Kunststoff, mit Festsstellrad und integriertem Klingenmagazin, selbstladend, 5-fach bestückt, inkl. Klingenbrecher und Bleistiftanspitzer

**Utility knife,
18 mm**

Made of 2-K plastic with integrated blade magazin, consisting of 5 pcs., inclusive breaker and sharpener

**Cutter,
18 mm**

En plastique à 2 composantes, avec chargeur de 5 lames, casse-lame et taille-crayon inclus

Нож со сменными лезвиями, 18 мм

Двухкомпонентный пластик, фиксатор и встроенный самозарядный магазин, комплект из 5 лезвий, отламыватель затупленного сегмента, точилка для карандашей



Bestell-No./ № для заказа	№ артикула	CLD mm	g	шт
50816690000	5081669	170	147	1
*50816691200	5081669-12	170	2093	12

*Lieferung im Verkaufsdisplay • Delivery in sale display • Livraison en présentoirs • Поставка в дисплее

5081839-3

Bandmaß, 3 m

- ABS Kunststoff Gehäuse
- Softgrip Gummibeschichtung für sicheren Halt
- Magnetischer Endhaken, verschiebbar für Innen- und Außenmessung
- Stopfunktion
- Gürtelclip
- Handschlaufe

**Measuring tape,
3 m**

- ABS plastic housing
- Softgrip rubber coating for a secure grip
- Magnetic hook, moveable for internal and external gauging
- Stopping function
- Belt clip
- Hand strap

**Mesure de poche,
3 m**

- Boîtier en plastique ABS
- Revêtement souple de la poignée en caoutchouc pour une bonne prise en main
- Crochet magnétique, réglable pour mesure intérieure et extérieure
- Fonction d'arrêt
- Clip ceinture
- Bandoulière

Рулетка 3 м

- корпус из пластика ABS
- обрезиненные участки для надежного хвата
- магнитный наконечник, для измерения внутренних и внешних размеров
- стопор
- клипса для крепления на пояс
- ремешок на руку



NEW
NEW

Bestell-No./ № для заказа	№ артикула	Messbereich • Длина	g	шт
50818393000	5081839-3	3 m	125	1
*50818393200	5081839-12	3 m	1500	1

* Поставка в дисплее • Delivery in sale display • Livraison en présentoirs • Suministro según la muestra de venta



5081675-79

Werkstattfeilen

Hieb 2, mit ergonomischem 2-K Softgriff und integrierten Aufhängeösen

Engineers' files

With ergonomic 2-K plastic handle and integrated hanging hole for easy storage

Limes d'atelier

Avec poignée ergonomique souple à 2 composantes et trou de suspension inclus

Напильники

Двойная насечка, эргономичная двухкомпонентная ручка с отверстием для крючка



Bestell-No./ № для заказа	№ артикула		Ø mm	g	
50816752000	5081675	▬	200	220	1
50816762000	5081676	◐	200	220	1
50816772000	5081677	▲	200	220	1
50816782000	5081678	■	200	220	1
50816792000	5081679	●	200	220	1



5081680

Werkstattfeilen-Satz

Hieb 2, 5-tlg. 8"/200 mm
in Rolltasche mit Aufhängeösen

Set of engineer files

5 pcs. 8"/200 mm
in wallet and hanging hole



Jeu de limes d'atelier

5 pcs. 8"/200 mm en trousse
avec trou de suspension

Набор напильников

Двойная насечка, 8"/200 мм, в сумке-скрутке с отверстиями для крючков



Bestell-No./ № для заказа	№ артикула	∅ L mm		
50816800500	5081680	200	220	1

5081440

**Werkzeugsatz mit
Meißel, Körner, Splint-
und Durchtreiber**

In klappbarer Metallkassette

Chisel and pin punch set

In hinged metal box



Composition de burins,
bédanes et chasse-clous

En boîte métallique, repliable

Зубило, кернер,
выколотка для
шплинтов и пробойник
в наборе

В металлическом футляре с
откидной крышкой



Bestell-No./ № для заказа	№ артикула	enthaltend · containing · composition · содержание		
50814400000	5081440	1 · · · · · ∅ 3 x 120 mm	715	1
		1 · · · · · ∅ 5 x 150 mm		
		1 · · · · · ∅ 3 x 120 mm		
		1 · · · · · 5 x 130 mm		
		2 · · · · · 12 x 130 mm		
		14 x 150 mm		



50830

Splinttreibersatz

In klappbarer Metallkassette



Pin punches set

In hinged metal box



Jeux de chasse-goupilles

En boîte métallique, repliable

Набор выколоток для ШПЛИНТОВ

В металлическом футляре с откидной крышкой

Bestell-No./ № для заказа	№ артикула	enthaltend · containing · composition · содержание		
5083000000	50830	6 Ø 3 / 4 / 5 / 6 / 7 / 8 x 150 mm	690	1

5082250

**Multifunktions-
Abziehersatz
in Kunststoffbox**

Grundplatte aus Spezialguß, Abzugsarme und Spindel aus Chrom-Molybdän-Stahl, patentierte Rasterfunktion, verwendbar als 2- und 3-armige Innen-/Außenabzieher in 8 Varianten, Belastung als 2-armiger Abzieher: 25000 N - VPA getestet

Multifunction pullers in plastic box

Bridge made of special cast iron, puller legs and screw axis made of chrom-molybdenum, patented notching function, usable in 8 options with 2 or 3 legs for internal or external applications stability under load: 25000 N - VPA tested

Jeu d'extracteurs multifonctions en coffret plastique

Support en fonte spéciale, bras extracteurs et axe en acier au chrome-molybdène, fonction crantée brevetée, utilisable en 8 variantes avec 2 ou 3 bras en prise extérieure ou intérieure stabilité sous charge 25000 N - VPA testé

Набор универсальных съёмников в пластиковом футляре

Опора из специального литья, шпindel и захваты из хромомолибденовой стали, запатентованный храповый механизм, возможны 8 вариантов с 2 и 3 лапами для снятия внутренних и внешних деталей, съёмник с двумя захватами проверен на нагрузку 25000 Н

1 Abzieherbrücke
1 Gewindespindel
Je 3 Abzieharme

1 Support bridge
1 Screw axis
Each 3 puller legs

1 Portique de support
1 Axe fileté
3 bras extracteurs de chaque

1 опора
1 винтовой шпindel
по 3 лапы

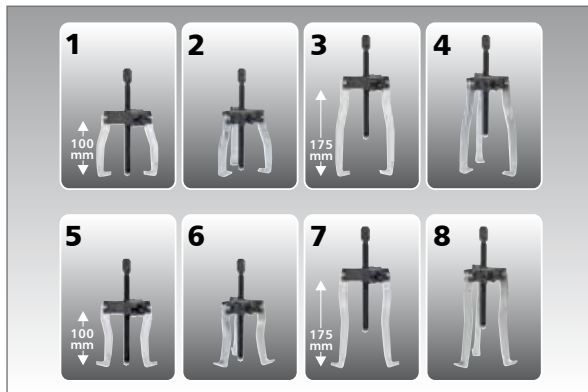

Bestell-No./ № для заказа	№ артикула		
50822500780	5082250	2635	1

5081490

**HSS- Gewindeschneid-
Satz**

Chrom-Vanadium, verchromt,
in Metallkasten, mit 2-K
Schaumstoffeinlagen, 16-tlg.

HSS Die cutting set

Chrome-Vanadium, chromium
plated, in metal case, with 2 com-
ponents foam inserts, 16-pcs.

Assortiment filières HSS

Chrome-Vanadium, chromées,
en coffret métallique, avec
intérieur mousse à 2 composantes,
16 pcs.

Набор инструментов
для нарезания резьбы
из быстрорежущей
стали

Хромованадиевая сталь,
хромированные, в метал-
лическом футляре, с двухком-
понентным вкладышем, 16
предметов



Bestell-No./ № для заказа	№ артикула	Размер · Dimensions · Medidas		
50814900000	5081490	220 x 110 x 45 mm	435	1

Ersatzteile

Spare parts

Pièces de rechange

Запасные инструменты



Bestell-No./ № для заказа	№ артикула	Размер · Dimensions · Medidas		
50814922000	5081492-20	M3 - M12	149	1
50814912000	5081491-20	M3 - M8	52	1
50814913000	5081491-30	M5 - M12	83	1
50814910400	5081491-04	M4	5	1
50814910500	5081491-05	M5	6	1
50814910600	5081491-06	M6	10	1
50814910800	5081491-08	M8	16	1
50814911000	5081491-10	M10	23	1
50814920400	5081492-04	M4	26	1
50814920500	5081492-05	M5	26	1
50814920600	5081492-06	M6	24	1
50814920800	5081492-08	M8	22	1
50814921000	5081492-10	M10	20	1



5084511 - 5084530



2-K Werkstatt-Schraubendreher

2-K Schraubendreher nach DIN 5265 / 8764. Ergonomischer Softgriff. Klinge aus Chrom-Vanadium-Stahl, gehärtet und geschwärzt

Workshop screwdrivers

With ergonomic 2 components soft grip plastic handle, DIN 5265 / 8764, blades from Chrome-Vanadium steel, hardening, with black tip

Tournevis d'atelier à 2 composants

Tournevis à 2 composants suivant DIN 5265 / 8764, poignée souple ergonomique, tige au Chrome-Vanadium, trempée et embout bruni

Отвертки с двухкомпонентными ручками

Отвертка по стандарту DIN 5265/8764. Эргономичная двухкомпонентная ручка. Стержень из хромованадиевой стали, закаленный и черненный



Bestell-No./ № для заказа	№ артикула				
50845110180	5084511		PH 1	58	10
50845110280	5084511		PH 2	86	10
50845300480	5084530	0,8 x 4,0 x 75 mm		52	10
50845305580	5084530	1,0 x 5,5 x 125 mm		76	5
50845306580	5084530	1,2 x 6,5 x 150 mm		78	5

5084564



2-K Werkstatt-Schraubendreher-Satz, 6-tlg.

2-K Schraubendreher nach DIN 5265 / 8764. Ergonomischer Softgriff. Klinge aus Chrom-Vanadium-Stahl, gehärtet und geschwärzt

Workshop screwdrivers, 6 pcs.

With ergonomic 2 components soft grip plastic handle, DIN 5265 / 8764, blades from Chrome-Vanadium steel, hardening, with black tip

Tournevis d'atelier à 2 composants, 6 pcs.

Tournevis à 2 composants suivant DIN 5265 / 8764, poignée souple ergonomique, tige au Chrome-Vanadium, trempée et embout bruni

Набор отверток с двухкомпонентными ручками, 6 предметов

Отвертки по стандарту DIN 5265/8764. Эргономичная двухкомпонентная ручка. Стержень из хромованадиевой стали, закаленный и черненный



Bestell-No./ № для заказа	№ артикула				
NEW 50845640080	5084564		PH 1 PH 2	490	1
		0,8 x 4,0 x 75 mm			
		1,0 x 5,5 x 125 mm			
		1,2 x 6,5 x 150 mm			
		Spannungsprüfer/ Индикатор напряжения			
		0,75 x 3,0 x 60 mm			

5083301-1

Bitadapter

- Mit Dauermagnet
- Sicherheitsarretierung durch Dauermagnet und formschlüssige Arretierung
- Einfache Entnahme durch Auswurfbetätigung
- Extrem schmale Ausführung
- Ideal geeignet für enge, schwer zugängliche Stellen

Bit adaptor

- With permanent magnet
- Safety locking by permanent magnet and positive locking
- Easy removal by actuating the ejection
- Extremely slim shape
- Best suited for tight places with difficult access

Adaptateur magnétique pour embouts

- Aimant permanent
- Verrouillage de sécurité par l'aimant permanent et verrouillage positif
- Démontage facile par opération d'éjection
- Design ultra mince
- Idéal pour des endroits serrés et difficiles à atteindre

Ручка с битодержателем

- с постоянным магнитом
- надежная фиксация насадки с помощью магнита и плотного обхвата
- простое извлечение с помощью выброса
- вытянутая форма
- идеально подходит для работы в узких, труднодоступных местах



NEW	Bestell-No./ № для заказа	№ артикула		
	50833010080	5083301-1	240	1

5080542



Steckschlüssel

Mit Quergriff und Aufhängebohrung, für Aussensechskantschrauben, Chrom-Vanadium

Nut spinner

With T-handle and hang-up hole for hexagon socket screws Chrome-Vanadium

Douilles

Avec poignées en T et trou de suspension pour vis hexagonales ext. acier au Chrome-Vanadium

Торцовая отвертка

Хромованадиевая сталь, для винтов с шестигранной головкой, Т-образная ручка с отверстием для крючка

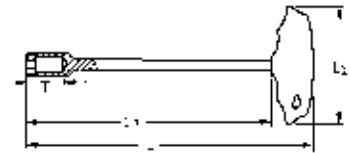

Bestell-No./ № для заказа	MM	\varnothing L mm	L1 mm	L2 mm	T mm		
50805425580	5,5	260	230	95	21,0	104	5
50805420680	6	260	230	95	21,0	106	5
50805420780	7	260	230	95	21,0	107	5
50805420880	8	270	230	115	26,0	236	5
50805420980	9	270	230	115	26,0	240	5
50805421080	10	270	230	115	26,0	242	5
50805421180	11	270	230	115	26,0	248	5
50805421280	12	270	230	115	26,0	252	5
50805421380	13	270	230	115	26,0	262	5

R 5080542-9



Steckschlüsselsatz, 9-tlg.

In Polyesterrolltasche, mit Textil-bindschleifen und Aufhängeösen

Nut spinner set, 9 pcs.

Polyester wallet with textile strap and suspension eyelet

Jeux de douilles, 9 pcs.

Trousse en polyester avec lanière textile et oeillet de suspension

Набор из 9 торцовых отверток

В полиэстеровой сумке-скрутке с крепежными петлями и отверстиями для крючков



enthaltend/containing/composition/содержание

MM 5,5/6/7/8/9/10/11/12/13

Bestell-No./ № для заказа	№ артикула		
50805429080	R 5080542-9	2635	1



5081338



Sechskant-Schraubendreher

Mit Quergriff und Aufhängebohrung, für Innensechskantschrauben, Chrom-Vanadium

Hexagonal head wrench

With T-handle and hang-up hole for hexagon socket screws, Chrome-Vanadium

Tournevis hexagonal

Avec poignées en T et trou de suspension pour vis hexagonales ext. acier au Chrome-Vanadium

Шестигранная отвертка

Хромованадиевая сталь, для профиля с внутренним шестигранником, Т-образная ручка с отверстием для крючка

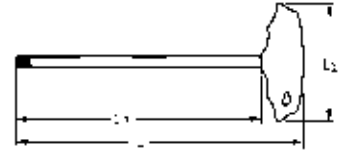
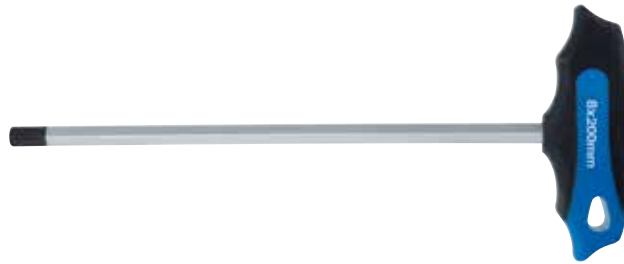

Bestell-No./ № для заказа	MM	CLD mm	L1 mm	L2 mm	g	mm
50813380280	2	130	100	75	19	5
50813382580	2,5	130	100	75	21	5
50813380380	3	130	100	75	23	5
50813380480	4	180	150	75	35	5
50813380580	5	180	150	95	65	5
50813380680	6	185	150	95	79	5
50813380880	8	230	200	95	135	5
50813381080	10	240	200	115	225	5

H 5081338-8



Sechskant-Schraubendrehersatz

Im Metallhalter 170 x 120 x 245 mm, 8-tlg., mit Aufhängebohrungen, Chrom-Vanadium

Set of hexagonal head wrenches

In metal holder 170 x 120 x 245 mm, 8 pcs., with hang-up hole, Chrome-Vanadium

Jeu de tournevis hexagonaux

Avec support en métal 170 x 120 x 245 mm, 8 pcs., avec trou de suspension, acier au Chrome-Vanadium

Набор из 8 шестигранных отверток

Хромованадиевая сталь, ручки с отверстиями для крючка, в металлической подставке 170 x 120 x 245 мм



Bestell-No./ № для заказа	№ артикула	MM	g	mm
50813380080	H 5081338-8	2/2,5/3/4/5/6/8/10	920	1

H 5081340-7



Winkelschraubendrehersatz

Im Handklapphalter, kunststoffbeschichtet, für Innensechskantschrauben Spezial Stahl

Lieferung in Blisterverpackung

Set of hexagonal head wrenches

In metal holder, plastic coated for hexagon socket screws special steel

Supplied in blister packing

Jeu de clés mâles coudées

Sur monture, revêtement plastique, pour vis 6 pans creux acier spécial

Livré sous blister

Шестигранные ключи в складном наборе

Складные стержни в корпусе с пластиковым покрытием, стержни из специальной стали, для профиля с внутренним шестигранником
Поставка в блистерной упаковке

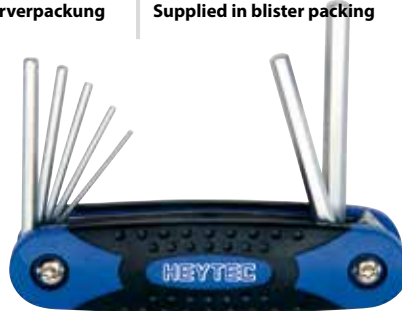

Bestell-No./ № для заказа	№ артикула	MM		
50813406280	5081340-7	1,5/2/2,5/3/4/5/6	134	5

HP 5081343-9



Kugelkopf-Winkelschraubendrehersatz

9-tlg., im Kunststoffhalter, für schwer zugängliche Innensechskantschrauben Spezial Stahl

Lieferung in Blisterverpackung

Set of ball head hexagonal wrenches

9 pcs., in plastic holder for hexagon socket screws in confined or hard to reach areas special steel

Supplied in blister packing

Jeu de clés mâles coudées à tête sphérique

9 pcs., sur monture plastique, pour vis 6 pans creux avec accès difficile acier spécial

Livré sous blister

Набор Г-образных шестигранных ключей с шариковой головкой

9 ключей из специальной стали, для работы с шестигранными винтами в труднодоступных местах, в пластиковом держателе
Поставка в блистерной упаковке



Bestell-No./ № для заказа	№ артикула	MM		
50813438280	HP 5081343-9	1,5/2/2,5/3/4/5/6/8/10	353	5

HP 5081344-9



Kugelkopf-Winkelschraubendrehersatz, lang

9-tlg., im Kunststoffhalter, für schwer zugängliche Innensechskantschrauben Spezial Stahl

Lieferung in Blisterverpackung

Set of ball head hexagonal wrenches, long

9 pcs., in plastic holder for hexagon socket screws in confined or hard to reach areas special steel

Supplied in blister packing

Jeu de clés mâles coudées à tête sphérique, long

9 pcs., sur monture plastique, pour vis 6 pans creux avec accès difficile acier spécial

Livré sous blister

Набор Г-образных шестигранных ключей с шариковой головкой, длинная форма

9 ключей из специальной стали, для работы с шестигранными винтами в труднодоступных местах, в пластиковом держателе
Поставка в блистерной упаковке

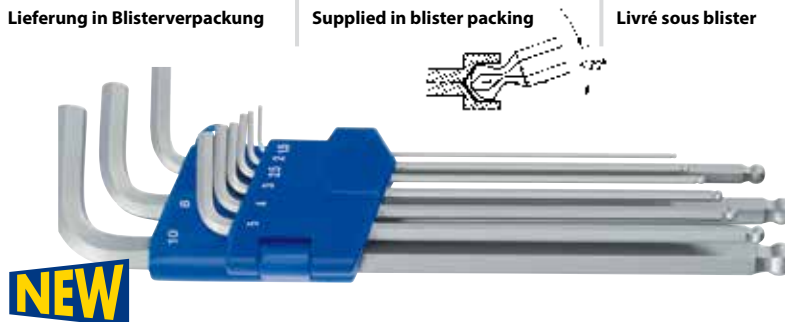

NEW

NEW

Bestell-No./ № для заказа	№ артикула	MM		
50813448280	HP 5081344-9	1,5/2/2,5/3/4/5/6/8/10	470	5



5081347



TORX®-Schraubendreher

Mit Quergriff und Aufhängebohrung, für Innen-TORX®-Schrauben, Chrom-Vanadium

TORX®-Screwdrivers

With T-handle and hang-up hole for TORX socket screws Chrome-Vanadium

Tournevis TORX®

Avec poignées en T et trou de suspension pour vis TORX intérieures acier au Chrome-Vanadium

Отвертки TORX®

Хромованадиевая сталь, для внутреннего профиля с внутренним TORX, T-образная ручка с отверстием для крючка

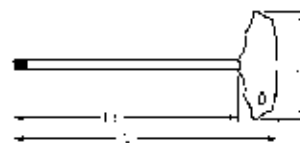

Bestell-No./ № для заказа		mm	CL Ø mm	L1 mm	L2 mm		
50813471080	T 10	2,74	125	100	75	27	5
50813471580	T 15	3,27	125	100	75	28	5
50813472080	T 20	3,86	125	100	75	28	5
50813472580	T 25	4,43	130	100	95	62	5
50813472780	T 27	4,99	130	100	95	63	5
50813473080	T 30	5,52	235	200	95	85	5
50813474080	T 40	6,65	235	200	95	123	5
50813474580	T 45	7,82	285	250	95	142	5
50813475080	T 50	8,83	290	250	115	315	5

H 5081347-9



TORX®-Schraubendrehersatz

Im Metallhalter
195 x 120 x 290 mm,
9-tlg., mit Aufhängebohrungen,
Chrom-Vanadium

Set of TORX®-Screwdrivers

In metal holder
195 x 120 x 290 mm,
9 pcs., with hang-up hole,
Chrome-Vanadium

Jeu de tournevis TORX®

En coffret métallique
195 x 120 x 290 mm,
9 pcs., avec trou de suspension,
acier au Chrome-Vanadium

Набор отверток TORX®

Хромованадиевая сталь,
ручки с отверстиями для
крючка, в металлической
подставке 195 x 120 x 290 мм



Bestell-No./ № для заказа	№ артикула			
50813470080	5081347-9	T 10/T 15/T 20/T 25/T 27 T 30/T 40/T 45/T 50	1245	1

H 5081348-7



**TORX®-
Winkelschraubendrehersatz**

Im Handklapphalter, kunststoffbeschichtet, für Innen-TORX®-Schrauben, Spezial Stahl

Lieferung in Blisterverpackung

Set of L-shaped TORX®-Wrenches

In metal holder, plastic coated for TORX socket screws, special steel

Supplied in blister packing

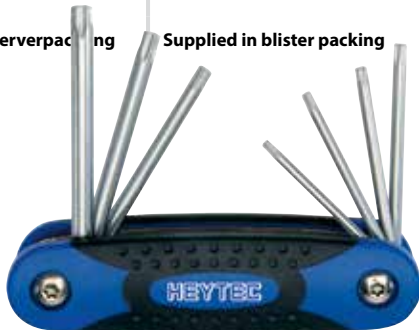

Jeu de tournevis TORX® coudés

Sur monture, revêtement plastique, pour vis TORX intérieures, acier spécial

Livré sous blister

Шестигранные ключи TORX® в складном наборе

Складные стержни в корпусе с пластиковым покрытием, стержни из специальной стали, для внутреннего профиля TORX®
Поставка в блистерной упаковке



Bestell-No./ № для заказа	№ артикула			
50813486280	5081348-7	T 10/T 15/T 20/T 25/T 27/T 30/T 40	245	1

HP 5081348-9



**TORX®-
Winkelschraubendrehersatz**

9-tlg., im Kunststoffhalter, für Innen-TORX®-Schrauben, Spezial Stahl

Lieferung in Blisterverpackung

Set of L-shaped TORX®-Wrenches

9 pcs., in plastic holder for TORX socket screws, special steel

Supplied in blister packing

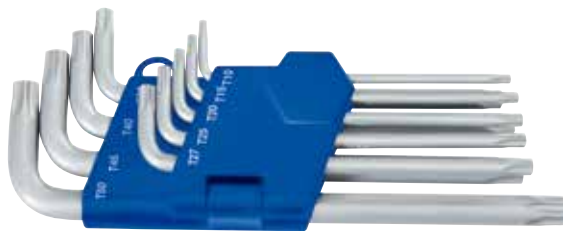

Jeu de tournevis TORX® coudés

9 pcs., sur monture plastique, pour vis TORX intérieures, acier spécial

Livré sous blister

Набор Г-образных ключей TORX®

9 ключей из специальной стали, для винтов с внутренним профилем -TORX®, в пластиковом держателе
Поставка в блистерной упаковке



Bestell-No./ № для заказа	№ артикула			
50813488280	5081348-9	T 10/T 15/T 20/T 25/T 27 T 30/T 40/T 45/T 50	316	1

HP 5081349-9



**TORX®-
Winkelschraubendrehersatz, lang**

9-tlg., im Kunststoffhalter, für Innen-TORX®-Schrauben, Spezial Stahl

Lieferung in Blisterverpackung

Set of L-shaped TORX®-Wrenches, long

9 pcs., in plastic holder for TORX socket screws, special steel

Supplied in blister packing

Jeu de tournevis TORX® coudés, long

9 pcs., sur monture plastique, pour vis TORX intérieures, acier spécial

Livré sous blister

Набор Г-образных ключей TORX® длинная форма

9 ключей из специальной стали, для винтов с внутренним профилем -TORX®, в пластиковом держателе
Поставка в блистерной упаковке

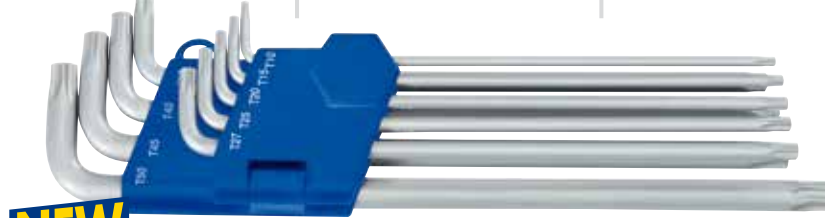

NEW

NEW

Bestell-No./ № для заказа	№ артикула			
50813498280	5081349-9	T 10/T 15/T 20/T 25/T 27 T 30/T 40/T 45/T 50	480	1



508339

Magnetisierer und Entmagnetisierer

Zuverlässiges Entmagnetisieren und Magnetisieren von Schrauben-dreherklingen, vereinfacht das Ein- + Ausdrehen von Schrauben an schwer zugänglichen Stellen, zum sicheren Arbeiten an empfindlichen elektronischen

Magnetizer and demagnetizer

Reliable demagnetize and magnetize of screwdriver blades, simplified the turn of screws on difficult access, for safe work on sensitive components

Magnétiseur et Demagnétiseur

Démagnétisation et magnétisation fiable de lames de tournevis, simplifie le vissage et le dévissage des vis dans les zones difficiles à atteindre, pour travailler en toute sécurité sur les composants électroniques sensibles

Приспособление для намагничивания и размагничивания

Надежно намагничивает и размагничивает отвертки, упрощает заворачивание и вывинчивание деталей в труднодоступных местах, для безопасной работы с чувствительными электронными компонентами



Bestell-No./ № для заказа	№ артикула	Размер · Dimensions · Medidas		
5083390000	508339	52 x 50 x 29 mm	88	1

5081523 - 5081528

Schlosserhämmer

Fiberglasstiel mit Kunststoff-Schutzüberzug, Kopf schwarz lackiert

Engineers' hammers

Fibreglass handle with plastic coating, black lacquered head

Marteaux de mécanicien

Manche en fibre de verre avec protection plastique, tête laquée noir

Слесарный молоток

Головка покрыта черным лаком, фиброгласовая ручка с пластиковым чехлом



Bestell-No./ № для заказа	№ артикула		 mm		
50815230021	5081523	300	315	500	5
50815250021	5081525	500	340	700	5
50815280021	5081528	800	355	1000	5

5081516

Ganzstahl-Latthammer

Mit kariert-gefräster Bahn, eingeschmiedetes Nagelbett mit Magnethalterung, 2-K Kunststoffgriff, Kunststoffschutzkappe an der Pinne

Whole steel carpenter hammer

With draughted milled face, built-in forged magnetic nail holder slider, 2-components plastic handle,peen protected with a plastic sleeve

Marteau de charpentier tout acier

Avec face fraisée en gaufrage glissière pour clou incorporée et forgée avec maintien magnétique, poignée à 2composantes, pointe protégée par un manchon en plastique

Цельнометаллический молоток кровельщика

Стальной, боек с квадратной насечкой, кованный, гвоздедержатель с магнитом, двухкомпонентный чехол на ручке, пластиковый колпачок для защиты носка

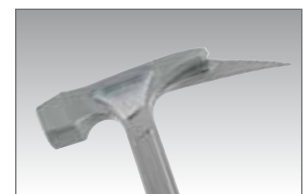

Bestell-No./ № для заказа	№ артикула		 mm		
50815160021	5081516	600	330	925	1

5081516-1

Latthammer

Kopf schwarz lackiert, mit kariert-gefräster Bahn, eingeschmiedetes Nagelbett mit Magnethalterung, 2-K Kunststoffgriff

Carpenter hammer

Head black lacquered, with chequered-milled face, with magnetic nail holder, 2- component plastic handle

Marteau de charpentier

Tête laquée noire, avec face fraisée en gaufrage, glissière pour clou incorporée et forgée, avec maintien magnétique, pignée à 2 composantes

Молоток плотника-кровельщика

Головка покрыта черным лаком, боек с квадратной насечкой, кованный гвозде-держатель с магнитом, двухкомпонентный чехол на ручке

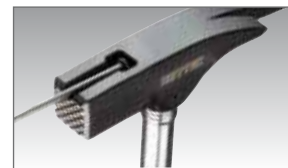

Bestell-No./ № для заказа	№ артикула		 mm		
50815160120	5081516-1	600	315	841	1

5081518

Fäustel

Fiberglasstiel mit Kunststoff-Schutzüberzug, Kopf schwarz lackiert

Club hammer

Fibreglass handle with plastic coating, black lacquered head

Masse

Manche en fibre de verre avec protection plastique tête laquée noir

Кувалда

Головка покрыта черным лаком, фиброгласовая рукоятка с пластиковым покрытием



Bestell-No./ № для заказа	№ артикула	g	 mm		
50815181021	5081518	1000	260	1290	1

5081530

Kunststoff-Schonhammer

Hickory-Stiel, auswechselbare Köpfe in 2 Härten; Shore D66~85; Shore D45±5

Plastic hammers

Hickory handle, exchangeable heads in 2 hardnesses; Shore D66~85; Shore D45±5

Massettes avec embouts en plastique

Poignée hickory, tête interchangeable en 2 duretés; Shore D66~85; Shore D45±5

Пластмассовый молоток

Ручка из гикори, 2 вида сменных бойков: с твердостью по Шору D66~85 и D45±5



Bestell-No./ № для заказа	№ артикула	∅	 mm		
50815302700	5081530-27	27	270	278	2
50815303500	5081530-35	35	300	390	2



5081531

Ersatzköpfe Kunststoff

Standardmäßig aus Kunststoff (Celluloseacetat) für Kunststoff - Schonhämmer, Härte nach Shore D 66±85

Plastic spare heads

Standard, made of plastic (cellulose acetate) for plastic hammers, hardness according to Shore D 66±85

Embouts de rechange en plastique

Standard, en plastique (acétocellulose) pour massettes, Shore D 66±85

Сменные бойки

Стандартный вариант из пластика (ацетат целлюлозы) для пластмассовых молотков, твердость по Шору D 66±85



Bestell-No./ № для заказа	№ артикула	Ø		
50815312700	5081531-27	27	18	10
50815313500	5081531-35	35	23	10

5081532

Ersatzköpfe Nylon

Standardmäßig aus schlagfestem Nylon, Härte nach Shore D 45±5

Spare nylon heads

Standard, made of nylon, hardness complying with Shore D 45±5

Embouts de nylon interchangeables

Standard, en nylon, Shore D 45±5

Сменные нейлоновые бойки

Стандартный вариант из ударопрочного нейлона, твердость по Шору D 45±5



Bestell-No./ № для заказа	№ артикула	Ø		
50815322700	5081532-27	27	12	10
50815323500	5081532-35	35	23	10

9088070

Werkzeugrolltasche, leer

Rolltasche mit 15 Facheinteilungen, gefertigt aus schwarzem Polyester, PP-Einfassung in dunkelblau, mit Gurt und Schnalle. Ohne Aufdruck.

Tool wallet, empty

With 15 compartments made from black polyester with dark blue lining with strap and clasp, neutral

Trousse à outils, vides

Trousse, sans outils, à 15 compartiments, en polyester noir, bords bleu foncé avec lanière et boucle, sans impression

Инструментальная сумка-скрутка, неукomплектованная

Сумка-скрутка из черного полиэстера, 15 отделений, окантовка из синего полипропилена, с ремнем на застежке, без надписей.



Bestell-No./ № для заказа	№ артикула	Размер · Dimensions · Medidas		
90880701500	9088070	670 x 340 mm	750	5

50898

Dreikant-Rohrsteck- schlüssel

Mit Drehstift, Normdreikant für M10 und M12, DIN 3222/3223

Tubular triangular wrench

With tommy bar, for standard M10 and M12 triangulars, DIN 3222/3223

Clé en tube triangulaire

Avec broche, triangle pour M 10 et M 12, DIN 3222/3223

Торцовый ключ трехгранный

С воротком, стандартный трехгранник на M10 и M12 по стандарту DIN 3222 / 3223



Специально для использования спасательными и коммунальными службами
In particular for rescue services and caretakers
Spécial pour services de secours et concierges
Especial para equipos de salvamiento y mantenimiento



Bestell-No./ № для заказа	№ артикула	Ø mm		
50898101260	50898	140 x 125	175	1

5081500

Montiereisen

Mit auswechselbarer Kunststoffschiene

Die auswechselbare Kunststoffschiene schützt Aluminium- und lackierte Felgen vor Beschädigung

Befestigungsschrauben sind nicht im Lieferumfang enthalten

Tyre lever

With exchangeable plastic cover

The exchangeable plastic cover protects aluminium and painted wheels from damage

Fixing screws do not belong to scope of supply

Démonte-pneus

Avec gaine plastique amovible

La gaine en plastique amovible protège les jantes alu et en tôle

Les vis de fixation ne sont pas incluses

Шиномонтажные лопатки

Со сменными пластиковыми накладками

Сменные пластиковые накладки защищают алюминиевые и лакированные диски от повреждений

Крепеж в комплект поставки не входит



Bestell-No./ № для заказа	№ артикула	∅ mm	g	шт.
50815003880	5081500	380	415	1
50815005080	5081500	500	775	1

5081501

Ersatzschiene für Montiereisen

Spare cover for tyre lever

Gaine plastique de rechange pour démonte-pneus

Сменные пластиковые накладки на шиномонтажные лопатки



Bestell-No./ № для заказа	№ артикула	∅ mm	g	шт.
50815013800	5081501	380	55	1
50815015000	5081501	500	105	1

50801329

Ölfilterspinne

Spezialstahl, geschmiedete Ausführung, Oberfläche verzinkt, universell zu verwenden, für 1/2" und 3/8" Antriebe, SW 22, Ø 65-120 mm, rechts + links Lauf

Self-gripping oil filter wrench

Special steel, forged pattern, zinc plated for 3/8" and 1/2" square drive, SW 22, Ø 65-120 mm

Croisillon pour filtre à huile

Acier spécial, modèle forgé, surfaces galvanisées, utilisation universelle, pour entraînements 1/2" et 3/8", SW 22, Ø 65-120 mm

Съемник масляного фильтра

Специальная сталь, ковкая конструкция, оцинкованная поверхность, универсальное применение, на привод 1/2", 3/8" и SW22, на диаметр 65 - 120 мм, правое и левое вращение



Bestell-No./ № для заказа	№ артикула	g	шт.
50801329080	50801329	563	1

HEYTEC

TOOLS

www.heytec-tools.de

**Настоящие помощники
для монтажа и сервиса**

**The proper helpers for
mounting and service**



508077-646

**Sanitär Werkzeugkas-
ten mit Modulen**

6 Module, 75-tlg.



Sanitary tool box with
Modules

6 Modules, 75 pcs.

Coffret «sanitaire»
avec modules

6 Modules, 75 pcs.

Инструментальный
ящик сантехника
с модулями

6 модулей на 75 предметов



Bestell-No./ № для заказа	№ артикула	Размер · Dimensions · Medidas		
50807764600	508077-646	530 x 200 x 200 mm	16987	1

**Inhalte der Module im
Sanitärwerkzeugsatz**

Modules in the
toolbox

Modules pour
coffret

Содержание модулей
инструментального
ящика сантехника

Modul 1

- Werkzeugsatz mit Meißel, Körner, Splint- und Durchtreiber
- Cuttermesser Zinkguss, Klingenbreite 18 mm, 5 Klingen
- Universalschlüssel Sanitär/Elektro
- Steckschlüssel Einsätze 6 Kt. 10/13/17/19/21/22 mm
- Stufenschlüssel 3/8" / 1/2" / 3/4" / 1"
- Verlängerung 1/2", 125 mm
- Verbindungsvierkant 1/2"
- Durchsteckknarre 1/2"
- Schraubendreher- Einsätze 1/2" 12/17, 138 mm Länge

- Chisel and pin punch set
- Cutterknife zinc casting, blade range 18 mm, 5 blades
- Control cabinet key electric/sanitary
- Sockets hexagon 10/13/17/19/21/22 mm
- Combination stepped key 3/8" / 1/2" / 3/4" / 1"
- Extension bar 1/2", 125 mm
- Square coupler 1/2"
- Ratchet, push through 1/2"
- Screw driver sockets 1/2" 12/17, 138 mm length

- Jeu de burins, bédanes et chasse-clous
- Cutter zingué, lame 18 mm, 5 lames
- Clé universelle électricité/sanitaire
- Douilles 6 pans 10/13/17/19/21/22 mm
- Clé etagée 3/8" / 1/2" / 3/4" / 1"
- Rallonge 1/2" 125 mm
- Carré conducteur 1/2"
- Cliquet à carré passant 1/2"
- Douilles-tournevis 1/2" 12/17, 138 mm longueur

- набор из зубила, кернера, выколотки для шплинтов и пробойника
- нож с корпусом из цинкового литья и лезвием шириной 18 мм, 5 лезвий,
- универсальный ключ для запираения сантехнических и электрических шкафов
- торцовые головки шестигранные 10/13/17/19/21/22 мм,
- ступенчатый ключ 3/8"/1/2"/3/4"/1"
- удлинитель 1/2" 125 мм
- присоединительный квадрат 1/2"
- трещотка со сдвижным квадратом 1/2";
- отверточные насадки 1/2" 12/17, длина 138 мм



Модуль 1

Modul 2

- Greifzange 240 mm
- Eckrohrzange 1.1/2"

- Multigrip plier 240 mm
- Elbow pipe wrench 1.1/2"

- Pince multiprise 240 mm
- Clé en tube coudée 1.1/2"

- переставные клещи 240 мм,
- трубные клещи 1 1/2"



Модуль 2



Модуль 3

Modul 3

- Wasserwaage 230 mm
- Verstellbarer Einmaulschlüssel 305 mm
- VDE-Kombinationszange 180 mm
- VDE-Radio- und Telefonzange 200 mm
- Schlosserhammer, Fibreglasstiel, 500 g
- Stirnlampe mit 9 LED's, Gurtband
- Steinmeißel 300 x 24 mm achtkant
- Rohrentgrater innen/aussen Ø 42 mm
- Knarrenrohrabschneider Ø 22 mm
- Halbgrundfeile 200 mm
- Rundfeile 200 mm
- Sanitär-Kreuzschlüssel 200x200 mm
- Profi-Bandmaß, Zinkguss, 5 m mit Gürtelclip

- Spirit level 230 mm
- Adjustable wrench 305 mm
- VDE combination plier 180 mm
- VDE radio-/telephone plier, 200 mm
- Engineer's hammer, fibreglass handle, 500 g
- LED headlamp with 9 LED's
- Stone chisel 300 x 24 mm octagonal
- Tube trimming tool inside/outside Ø 42 mm
- Ratchet tube cutter Ø 22 mm
- Engineer files, half-round 200x200 mm
- Engineer files, round 200 mm
- Sanitary cross wrench 200x200 mm
- Profi measuring tape, zinc, 5 m

- Niveau d'eau 230 mm
- Clé à molette 305 mm
- Pince universelle VDE 180 mm
- Pince téléphone VDE 200 mm
- Marteau de mécanicien, manche en fibre de verre, 500 gr.
- Lampe frontale à 9 LEDs, avec bandeau élastique
- Burin à pierre octogonal 300x24 mm
- Outil à ébarber les tubes intérieur/extérieur Ø 42 mm
- Coupe-tube Ø 22 mm
- Lime demi-ronde 200 mm
- Lime-ronde 200 mm
- Clé sanitaire en croix 200x200 mm
- Mètre-ruban professionnel, zinc moulé, 5 m

- уровень 230 мм
- разводной ключ 305 мм
- пассатижи VDE 180 мм,
- плоскогубцы VDE телефониста 200 мм
- слесарный молоток 500 г, фиброгласовая ручка
- налобный фонарь на 9 светодиодов
- зубило по камню 300 x 24 мм
- приспособление для снятия заусенцев внутри/снаружи труб Ø 42 мм
- труборез с трещоткой 22 мм
- полукруглый напильник 200 мм
- круглый напильник 200 мм
- крестовидный ключ сантехнический 200x200 мм
- профессиональная рулетка, цинковое литье, 5 м с зажимом для крепления на пояс

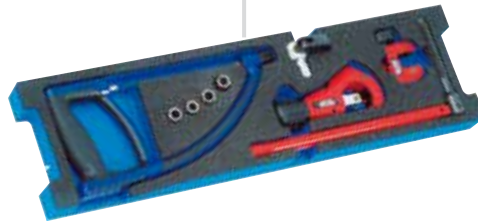

Модуль 4

Modul 4

- Standhahnmutternschlüssel mit 4 Einsätzen 9/10/11/14 mm
- Mini-Rohrabschneider 3-25 mm
- Teleskop-Rohrabschneider 3-32 mm
- Mini-Metallbügelsäge 150 mm Blattlänge

- Basin wrench with 4 sockets 9/10/11/14 mm
- Mini tube cutter 3-25 mm
- Telescopic tube cutter 3-32 mm
- Mini hacksaw length of blade 150 mm

- Clé lavabo avec 4 douilles 9/10/11/14 mm
- Mini coupe-tube 3-25 mm
- Coupe-tube télescopique 3-32 mm
- Mini-monture de scie à métaux avec lame de 150 mm

- ключ для запорных кранов с 4 насадками 9,10,11,14 мм
- мини-труборез 3 - 25 мм,
- телескопический труборез 3 - 32 мм
- мини-ножовка с полотном 150 мм



Модуль 5

Modul 5

- VDE Kreuz Schlitzschraubendreher PH1/PH2 für PHILLIPS-recess Schrauben
- VDE Elektriker Schraubendreher für Schlitzschrauben 75x2,5/100x4/125x5,5 mm
- Spannungsprüfer 150-250 V

- VDE cross slot screwdriver PH1/PH2 „PHILLIPS-recess“
- VDE electricians screwdriver for plain slot screws 75x2,5/100x4/125x5,5 mm
- Voltage tester 150-250 V

- Tournevis VDE cruciforme pour vis PHILLIPS PH1/PH2
- Tournevis d'électricien VDE pour vis à fente 75x2,5/100x4/125x5,5 mm
- Tournevis détecteurs de tension 150-250 V

- отвертка PH1/PH2, VDE
- шлицевая отвертка электрика 75x2,5/100x4/125x5,5 мм, VDE
- индикатор напряжения 150 - 250 В



Модуль 6

Modul 6

- Doppelmaulschlüssel MM 6x7/8x9/10x11/12x13/14x15/16x17/18x19/20x22
- Express-Schlüssel MM 17x19
- Kugelkopf-Winkelschraubendreher, 9-tlg. 1,5-10 mm
- TORX-Winkelschraubendreher-satz, 9-tlg. T10-T50

- Double ended open jaw wrench MM 6x7/8x9/10x11/12x13/14x15/16x17/18x19/20x22
- Sanitary wrench MM 17x19
- Set of ball head hexagonal wrenches 9 pcs. 1,5-10 mm
- Set of L-sharpened TORX-wrenches 9 pcs. T10-T50

- Clés à fourche MM 6x7/8x9/10x11/12x13/14x15/16x17/18x19/20x22
- Clé express MM 17x19
- Jeu de clés mâles coudées à tête sphérique, 9 pcs. 1,5-10 mm
- Jeu de tournevis TORX coudés 9 pcs. T10-T50

- двусторонние рожковые ключи MM 6x7/8x9/10x11/12x13/14x15/16x17/18x19/20x22
- сантехнический ключ MM 17x19
- набор из 9 Г-образных ключей с шариковой головкой 1,5 - 10 мм
- набор из 9 Г-образных ключей TORX T10 - T50

5081791-0

Profi-Kartuschenpistole Compact

- Kompakte Bauform durch innovative innenliegende Betätigungsmechanik
- Gleichbleibend kompakte Abmessung, unabhängig vom verbrauchten Inhalt
- Mit Verbrauchsanzeige
- Nachlaufstop bei Nichtbetätigung

Profi caulking gun compact

- Compact design through innovative internal actuating mechanism
- Consistently compact dimension, regardless of the content consumed
- With consumption display
- Overrun protection in case of non-operation

Pistolet professionnel compact pour cartouches

- Design compact avec mécanisme de fonctionnement intérieur innovante
- Dimension compacte constante, quelle que soit le matériel consommé
- Avec jauge de carburant
- Frein spécial en cas de non activité

Пистолет для герметика профессиональный

- компактная конструкция за счет оригинального рабочего механизма
- компактный размер не изменяется независимо от расхода герметика
- с индикатором расхода материала
- после остановки работы прекращается выдавливание герметика



Bestell-No./ № для заказа	№ артикула	Размер · Dimensions · Medidas		
50817910000	5081791-0	340 x 205 x 65 mm	720	1

5081791-1

Profi-Kartuschenpistole Multipower

- Stabile, aufwendige Konstruktion für extreme Beanspruchung
- Betätigung aus hochwertigem Aluminium-Druckguss
- Ermüdungsfreies Verarbeiten von sämtlichen Medien durch kraftvolle Hebelübersetzung

Profi caulking gun multipower

- Stable, sophisticated design for heavy duty applications
- Actuation mechanism made of high-quality aluminium die-cast
- Fatigue-proof processing of any material through powerful leverage

Pistolet pour cartouches multipower

- Construction stable pour utilisation dans des conditions extrêmes
- Fonctionnement en fonte d'aluminium de haute qualité
- Utilisation simple sans effort grace au levier puissant

Пистолет для герметика профессиональный Multipower

- стабильная, прочная конструкция для больших нагрузок
- рабочий механизм из качественной алюминиевой отливки под давлением
- легкая работа с различными составами за счет рычага с высоким передаточным числом



Bestell-No./ № для заказа	№ артикула	Размер · Dimensions · Medidas		
50817910100	5081791-1	360 x 225 x 65 mm	800	1



5081791-2

Profi-Kartuschenpistole Multipower Universal

- Vollummantelte Kartuschenpistole mit Aluminium Gehäuse aus Strangpressprofil
- Betätigung aus hochwertigem Aluminium-Druckguss
- Universalverarbeitung von Kartuschen und Beuteln
- Stabile, aufwendige Konstruktion für extreme Beanspruchung
- Glasfaserverstärkte Schraubkappen
- Ermüdungsfreies Verarbeiten von sämtlichen Medien durch kraftvolle Hebelübersetzung
- Für alle gängigen Kartuschen und Beutel mit einem Volumen von 300/310 ml geeignet
- Inklusive zwei Dosierspitzen

Profi caulking gun multipower universal

- Fully coated caulking gun with body made of extruded aluminium
- Actuation mechanism made of high-quality aluminium die-cast
- Universal processing of cartridges and bags
- Stable, sophisticated design for heavy duty applications
- Glassfibre reinforced screw caps
- Fatigue-proof processing of any material through powerful leverage
- For all common cartridges and bags with 300/310 ml content
- Including two tube nozzles

Pistolet pour silicone professionnel multipower universal

- Pistolet pour silicone entièrement gainé avec boîtier en aluminium profilés extrudés
- Fonctionnement en fonte d'aluminium de haute qualité
- Traitement universelle des cartouches et sacs
- Construction stable pour utilisation dans des conditions extrêmes
- Utilisation simple sans effort grace au levier puissant
- Convient pour toutes les cartouches et sacs standard avec un volume de 300/310 ml
- Y compris deux seringues

Универсальный пистолет для герметика профессиональный Multipower

- полностью закрытый корпус из экструдированного алюминия
- рабочий механизм из высококачественной алюминиевой отливки под давлением
- универсальное использование с тубами и промышленными упаковками
- стабильная и прочная конструкция для больших нагрузок
- навинченные крышки, армированные стеклопластиком
- легкая работа с различными составами за счет рычага с высоким передаточным числом
- подходит для всех популярных туб и промышленных тар объемом 300/310 мл
- с двумя дозаторами-наконечниками

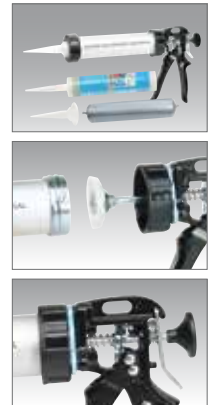

Bestell-No./ № для заказа	№ артикула	Размер · Dimensions · Medidas	g	g
NEW NEW 50817910200	5081791-2	360 x 255 x 65 mm	1050	1
*50817912200	5081791-22		62	2

*Комплект дозаторов-наконечников 10 шт. / Tube nozzles 10-tlg./pcs. для профессиональных пистолетов/for professional caulking gun multipower universal 50817910200

5081791-90

Fugenabzieher im Set

Fugenabzieher Set zum Abziehen, Glätten und Formen von dauerelastischen Fugenmassen (17 verschiedene Möglichkeiten)

Set of handy screeding pads

Set of handy screeding pads for skimming, flattening and shaping of permanent elastic joint seals (17 different alternatives)

Set avec 4 palettes à lisser

Set avec palettes à lisser pour le retrait, le lissage et le façonnage de joints à élasticité permanente (17 façons différentes)

Набор расшивок для швов

Набор расшивок для формирования швов из герметиков и затирок (17 вариантов швов)

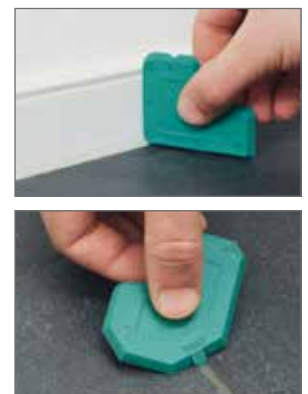
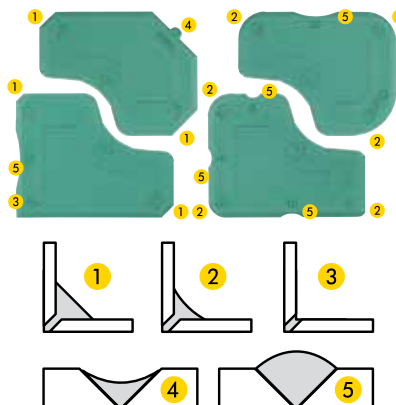

Bestell-No./ № для заказа	№ артикула	Размер · Dimensions · Medidas	g	g
NEW 50817919000	5081791-90	225 x 160 x 10 mm	88	1

5081640-25

Mini-Rohrabschneider

Qualitäts-Rohrabschneider für enge Arbeitsbereiche, Schneidkapazität von Rohren Ø 3-25 mm, sichere Kraftübertragung durch Doppelführung, spezielle Bauform mit kleinem Arbeitsradius

Mini tube cutter

Quality tube cutter for hard of access workplaces, cutting capacity for tubes from 3 till 25 mm, power transmission secured thanks a double guiding, special construction with a reduced working range

Mini coupe-tube

Coupe-tubes de qualité pour des travaux difficiles d'accès, capacité de coupe de tubes de 3 à 25 mm, transmission de force assurée par un double guidage, construcion spéciale avec petit rayon de travail

Компактный труборез

Качественный труборез для работы в стесненных условиях, предназначен для резания труб диаметром 3 - 25 мм, уверенная передача усилий за счет двойной направляющей, специальная форма для обеспечения малого рабочего радиуса



Bestell-No./ № для заказа	№ артикула	Ø mm	mm	g	
50816402500	5081640-25	80	40	1010	1
50816430100	5081643-1	Stahl	16	5	1
50816430200	5081643-2	Kupfer	16	5	1

* Сменный нож · Replacement cuttingwheel · Roulette de coupe de rechange · Rueda de corte de recambio
* Сталь/медь · Steel/Copper · Acier/Cuivre · Acero/Cobre

5081640-32

Teleskop-Rohrabschneider

Qualitäts-Rohrabschneider für dünnwandige Rohre Ø 3-32 mm, max. Wanddicke bis 4 mm, sichere Kraftübertragung durch Teleskopführung, Schneiderad aus Spezialstahl für extrem lange Haltbarkeit, leichtes Verstellen des Arbeitsbereiches

Telescopic tube cutter

Quality Tube Cutter for thin wall tubes from 3 till 32 mm, wall thickness till 4 mm, high quality cutting wheel out of special steel for an outer long life, power transmission secured through telescopic guiding, easy and quick fitting to the working areas

Coupe-tube télescopique

Coupe-tubes de qualité pour tubes à paroi mince, diamètre de 3 à 32 mm, paroi ép. maxi jusqu' à 4 mm, transmission de force assurée par un guidage télescopique, construction spéciale avec petit rayon de travail

Труборез с выдвижным ножом

Качественный труборез для тонкостенных труб диаметром 3 - 32 мм, макс. толщина стенок до 4 мм, уверенная передача усилия за счет телескопической направляющей, круглый нож из специальной стали с особо долгим сроком службы, простая установка нужного размера.



Bestell-No./ № для заказа	№ артикула	Ø mm	mm	g	
50816403200	5081640-32	135	40	1010	1
50816430100	5081643-1	Stahl	16	5	1
50816430200	5081643-2	Kupfer	16	5	1

* Сталь/медь · Steel/Copper · Acier/Cuivre · Acero/Cobre



5081643-15
5081643-22

Knarrenrohrabschneider

Qualitäts-Knarren-Rohrabschneider, ideal für schwer zugängliche Stellen, kein Nachstellen erforderlich, da Eigenklemmung und Selbstnachstellung, schnelles Trennen von Rohren mit wenigen Umdrehungen

Ratchet tube cutter

Quality ratchet tube cutter, ideal for hard of access workplaces, no adjustment needed, automatic setting up and clamping, quick cut of tubes with very few rotations

Coupe-tubes à cliquet

Coupe-tubes à cliquet de qualité, idéal pour les endroits difficiles d'accès, pas de réglage nécessaire, ajustage et serrage automatiques

Труборез с трещоткой

Качественный труборез, идеально подходит для работы в труднодоступных местах, не требует дополнительной подгонки, быстро отрезает трубу в несколько оборотов за счет самофиксации и саморегулировки



Bestell-No./ № для заказа	№ артикула	Ø mm	mm	g	1
50816431500	5081643-15	65	15	245	1
*50816432200	5081643-22	75	22	276	1
50816430300	5081643-3	Kupfer	16	5	1

* Сменный нож · Replacement cuttingwheel · Roulette de coupe de rechange · Rueda de corte de recambio
* Медь · Copper · Cuivre · Cobre

5081646-42

Kunststoff-Rohrabschneider

Zum Schneiden von PVC Kabelkanälen, Plastikrohren, Gummischläuchen, etc. Schneidekapazität bis Ø 42 mm mit Ratschenfunktion. Robuster Aluminiumkörper.

PVC Pipe tube cutter

For effortless cutting of PVC cable channels, plastic pipes, rubber tubes, etc. Cutting capacity till Ø 42 mm with ratchet function. High quality aluminium body.

Coupe tube PVC

Pour couper des canalisations de câbles en PVC, tuyaux en caoutchouc. Capacité de coupe jusque 42 mm diamètre à cliquet. Corps en aluminium solide.

Труборез для пластика

Для резания кабель-каналов из ПВХ, пластиковых труб, резиновых шлангов и т.п. Режущая способность до диаметра 42 мм, с трещоткой. Прочный алюминиевый корпус.



Bestell-No./ № для заказа	№ артикула	Ø mm	Ø	g	1
50816464200	5081646-42	210	42	370	1

5081640-42

Rohrentgrater Außen/Innen

Massives Zinkdruckgußwerkzeug, Entgratung von Rohren bis Ø 42 mm, gehärtete Spezialklingen, einfache Handhabung

Tube trimming tool outside/inside

Die-cast zinc, tube trimming till Ø 42 mm, special hardened sharpener, easy handling

Ebarbeuse de tubes extérieur/intérieur

Erbabeuse de tubes de qualité en zinc moulé sous pression, Erbarbage de tubes jusqu'à 42 mm, affûtoir spécial trempé, maniement facile

Приспособление для снятия заусенцев внутри/снаружи труб

Массивный корпус из цинковой отливки под давлением, удаление заусенцев с труб диаметром до 42 мм, специальные закаленные лезвия, простота использования.



Bestell-No./ № для заказа	№ артикула	Ø	Ø	g	1
50816404200	5081640-42		42	245	1

снаружи, outside, extérieur

внутри, inside, intérieur

5081756-1

2 in 1 Kupferrohrbürste

Für Innen- und Außenreinigung von Kupferrohren.
Ø 15 mm
Ø 22 mm

2 in 1 Copper tube pouch

For inner- and outer cleaning of copper tubes.
Ø 15 mm
Ø 22 mm

2 en 1 brosse tube cuivre

Pour nettoyage intérieur et extérieur des tuyaux en cuivre.
Ø 15 mm
Ø 22 mm

Щетка для медных труб 2 в 1

Для очистки медных труб внутри и снаружи
Ø 15 мм
Ø 22 мм



Bestell-No./ № для заказа	№ артикула	Ø mm	Ø	g	шт
50817560100	5081756-1	200	15 / 22 mm	100	1

5081648

Drahtsäge Set, 4-tlg.

Bestehend aus 2 spiralverzahnten Sägedrähten, sowie 2 Zugringen. Zum Schneiden von ABS, PVC und CPVC Rohren in Ecken und an schwer zugänglichen Stellen. In Abhängigkeit des zu schneidenden Materials, mehrmaliger Einsatz möglich.

Wire saw set, 4 pcs.

Consisting of 2 spiral-toothed cutting wires and 2 pull rings. For cutting of ABS, PVC and CPVC tubes in corners and in hard of access workplaces. Depending on the material to be cut repeated use is possible.

Scie fil, 4 pcs.

Comprenant de 2 fils de coupe en spirale à dents et 2 anneaux de traction. Pour la coupe d'ABS, le PVC et les tubes PVC-C dans des coins et dans les endroits difficiles d'accès. Selon le materiel à couper emploi répétée est possible.

Проволочная пила, четырехэлементная

Состоит из двух ножовочных проволок со спиральной насечкой и двух тяговых колец. Для резания труб ABS, ПВХ и ХПВХ, расположенных в углах и труднодоступных местах. В зависимости от разрезаемого материала возможно многократное использование.

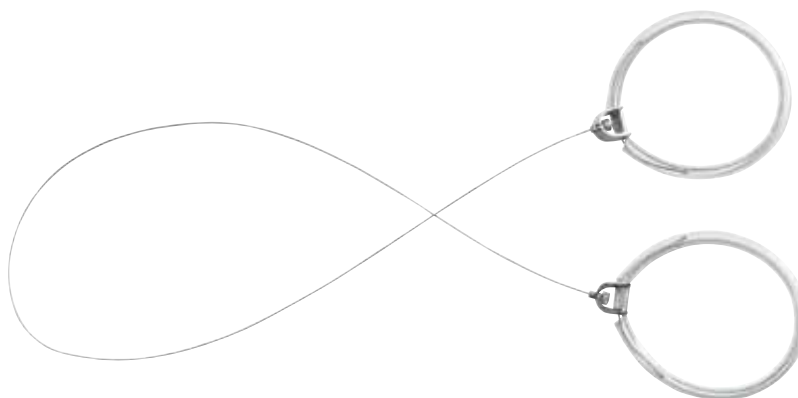

Bestell-No./ № для заказа	№ артикула	Ø mm	g	шт
50816480000	5081648	600	30	1
*50816480200	5081648-2	600	20	1

* Запасная проволока, 2 шт. · Spare cutting wire, 2 pcs. · Fil de scie de rechange, 2 pcs. · Alambre de sierra de recambio, 2 pcs.



50958

Express-Schlüssel

Chrom-Vanadium, verchromt, Montageschlüssel für Express- und Stockschrauben, Mittelstück mit Innengewinde für Stockschrauben M 10, für Waschtischbefestigungen und Eckventilmontagen

Sanitary wrench

Chrome-Vanadium, chromium plated, for bathroom fittings attachment (metric screws)

Cle express

Chrome-Vanadium, chromés, pour le montage et le démontage de vis d'arrêt de fixation de lavabo, pattea vis, montage d'équerre. Partie médiane avec filetage et bille intégrée pour vis M 10

Сантехнический ключ

Хромованадиевая сталь, хромированный, монтажный ключ для сантехнического крепежа, подвижный блок с внутренней резьбой для сантехнических шпилек M10, для установки раковин и монтажа угловых вентилей



Bestell-No./ № для заказа	№ артикула	mm	mm	g	
50958171980	50958	17 x 19	223	265	5

50750-01-1

Durchstecknarre, ohne Verbindungsvierkant

DIN 3122 C
Chrom-Vanadium, verchromt

Ratchet, without square coupler

DIN 3122 C
Chrome-Vanadium, chromium plated

Cliquet, sans carré conducteur

DIN 3122 C
Chrome-Vanadium, chromées

Трещотка со сквозным отверстием, без присоединительного квадрата

DIN 3122 C
Хромованадиевая сталь, хромированная



Bestell-No./ № для заказа	№ артикула	mm	mm	g	
50750010180	50750-01-1		260	430	5

90050-16

Verbindungsvierkant

Chrom-Vanadium, verchromt, für 1/2" Verbindungen

Square coupler

Chrome-Vanadium, chromium plated, for 1/2" connections

Carre conducteur

Chrome-Vanadium, chromées, pour 1/2" connexions

Присоединительный квадрат

Хромованадиевая сталь, хромированный, для соединений 1/2"



Bestell-No./ № для заказа	№ артикула	mm	mm	g	
90050160083	90050-16		37	45	10

90050-4

Stufenschlüssel

Chrom-Vanadium, verchromt für Ein- und Ausbau von Heizkörperventilnippeln, Rücklaufverschraubungen und kurzen Hahnverlängerungen

Combination stepped key

Chrome-Vanadium, chromium plated for pin, hexagon and double hexagon drivers, for installing and removing radiation valves, run-back screws and short tap extensions

Cle etagee

Chrome-Vanadium, chromés Pour le montage et le démontage de raccords de soupapes

Ступенчатый ключ

Хромованадиевая сталь, хромированный, для монтажа и демонтажа ниппелей в вентилях батарей отопления, клапанов обратного потока, коротких удлинителей для сантехники



3/8" / 1/2" / 3/4" / 1"



Bestell-No./ № для заказа	№ артикула	mm	mm	g	
90050400080	90050-4		90	120	1

58103

Stufenschlüsselsatz

Set of stepped wrenches and ratches

Jeu cliquet et clé étagée

Ступенчатый ключ с трещоткой

In Kunststoffschraubverpackung

In screw cap plastic tube

En étui plastique cylindrique

В пластиковом футляре с закручивающейся крышкой



Bestell-No./ № для заказа	№ артикула	CL mm	g	1
58103000100	58103	290	610	1

98263-06

Spezial-Kardangelenk

Universal Joint, special

Cardan universel spécial

Специальный карданный шарнир

Chrom-Vanadium, verchromt, beide Antriebsseiten mit Innenvierkant

Chrome-Vanadium, chromium plated, with two female squares

Chrome-Vanadium, chromés, les deux côtés d'entraînement avec carré intérieur

Хромованадиевая сталь, хромированный, оба привода с внутренним квадратом



Bestell-No./ № для заказа	№ артикула	CL mm	g	1
98263060080	98263-06	65	180	1

50780

Sanitär-Garnitur 11-tlg.

Sanitary Tool Set 11 pcs.

Jeu d'outils « sanitaire » 11 pces.

Сантехнический набор 11 предметов

Chrom-Vanadium, verchromt, in Metallkasten

Chrome-Vanadium, chromium plated, in metal case

Chrome-Vanadium, chromées, en coffret métallique

Хромованадиевая сталь, хромированные, в металлическом футляре



enthaltend/containing/composition/содержание

	MM 10/13/17/19/21
	260 mm
	MM 17 x 19
	125 mm
	90 mm
	MM 6
	34 mm



Bestell-No./ № для заказа	№ артикула	Размер · Dimensions · Medidas	g	1
50780809580	50780	318 x 119 x 49 mm	2480	1



90950

Standhahnmutternschlüssel

Chrom-Vanadium, lackiert, gesenkgeschmiedet, sehr robust, schwenkbarer Quergriff, mit schwenkbarer, gefederter Klaue für Rechts- und Linksgang. Für sämtliche Verschraubungen und Standhähne geeignet.

Basin wrench

Chrome-Vanadium, lacquered, with pivoted hook for right-hand or left-hand operation

Cle lavabo

Chrome-Vanadium, laqués, avec manche et machoire articulée pour un maniement aisé. Fonctionnement droite/gauche

Сантехнический ключ

Хромованадиевая сталь, лакированный, штампованный, очень прочный, поворотная поперечная ручка, поворотный подпружиненный захват для правой и левой резьбы, подходит для любых резьбовых соединений и арматуры смесителей

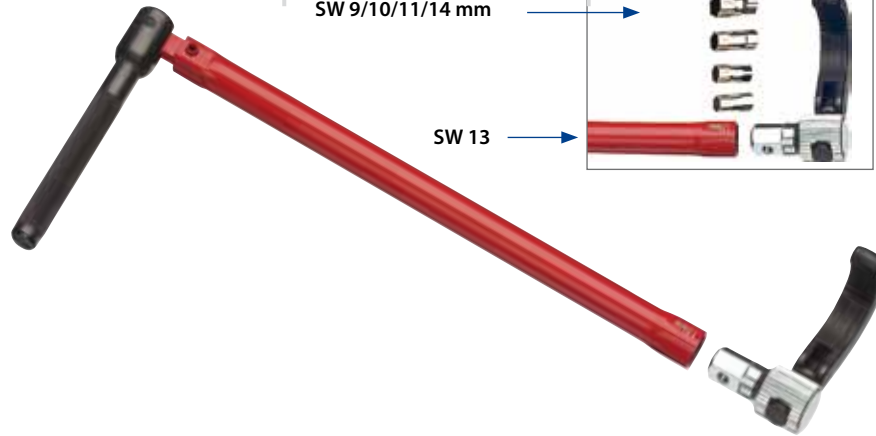

SW 9/10/11/14 mm

SW 13



Bestell-No./ № для заказа	№ артикула	mm	∅	AF	CLD mm		
90950103220	90950	10 - 32		3/8" - 1.1/4"	240	520	2

90955

Sanitärkreuzschlüssel

Lackiert, Spezialschlüssel für die Sanitärtechnik, zum Ein- und Ausbau von Hahnverlängerungen, Heizkörperventile, sowie Rücklaufverschraubungen 3/8" / 1/2" / 3/4" / 1" und Express Schrauben M 8 / M 10 / M 12

Sanitary cross wrench

Lacquered, special wrench for sanitary installation, for valve extensions, for short tap extensions, installation and removal of heating valves and tank connectors 3/8" / 1/2" / 3/4" / 1" Boits: M 8 / M 10 / M 12

Cle sanitaire en croix

Laqués, pour le montage et le démontage: de robinets 3/8" / 1/2" / 3/4" / 1" de vis d'arrêt de fixation de lavabo M 8 / M 10 / M 12

Сантехнический крестовидный ключ

Специальный ключ, лакированный, для работы с сантехникой, монтажа и демонтажа фитингов, вентилей и клапанов обратного потока отопительных батарей, для деталей с резьбой 3/8", 1/2", 3/4", 1" и M8, M10, M12.



Bestell-No./ № для заказа	№ артикула		CLD mm		
90955020020	90955	10 / 12 / 17 / 22	200 x 200	520	5

HEYTEC

TOOLS

www.heytec-tools.de

Оптимальная защита
во время работы

Optimum protection
at working life



NEW

NEW

NEW

HEYTEC



5081731

Schutzbrille

DIN EN 166 F

Protective gloves

DIN EN 166 F

Lunette de protection

DIN EN 166 F

Защитные очки

DIN EN 166 F



NEW

Bestell-No./ № для заказа	№ артикула			
50817310000	5081731		70	1

5081732

Kapsel-Gehörschutz

CE/EN 352-1

- Hoher Dämmwert SNR 30 dB
- Kunstleder Kopfband
- Kunstleder gepolsterte Ohrmuschel
- Einfaches Anpassen an jede Kopfform durch vielfältige Verstellmöglichkeiten
- Kompakt zusammenfaltbar für einfachen Transport
- CE-geprüft nach EN 352-1 2003

Foldable ear muff

CE/EN 352-1

- High attenuation SNR value 30 dB
- PVC headband
- Ear cups with soft PVC cushions
- Easy adaption to any head shape by versatile adjustability
- Compactly foldable for easy transport
- CE-tested according to EN 352-1 2003

Protecteur auditif

CE/EN 352-1

- Valeur d'isolation élevée SNR 30 dB
- Bandeau en plastique
- Similicuir oreille rembourrés
- Facile à adapter à n'importe quelle forme de tête grâce à un ajustement multiple
- Se plie de manière compacte pour un transport facile
- Testés CE selon la norme EN 352-1 2003

Защитные наушники, складные

CE/EN 352-1

- снижение уровня шума: SNR 30 dB
- оголовье из искусственной кожи
- чашки с обрамлением из искусственной кожи
- простая подгонка на любую форму головы за счет различных вариантов регулировки
- компактно складываются для перевозки
- проверены на соответствие нормам CE по стандарту EN 352-1 2003



NEW

Bestell-No./ № для заказа	№ артикула			
50817320000	5081732		240	1

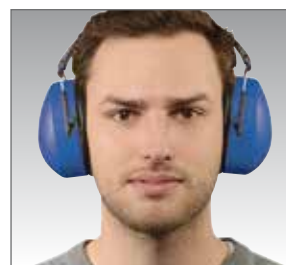

5081733

Arbeitshandschuhe

CE/EN 388-4131

- Aus atmungsaktivem, strapazier-fähigem Nylonmaterial
- Handinnenflächen Nitril Schaum beschichtet
- Ausgezeichnete Passform
- Sehr gutes Tastempfinden
- Hohe Griffsicherheit bei Feuchtigkeit
- Hervorragende Beständigkeit gegen Öle und Fette

Protective gloves

CE/EN 388-4131

- Made of breathable, sturdy nylon material
- Palms coated with nitrile foam
- Excellent fit
- Very good sense of touch
- Providing good grip under humid working conditions
- Excellent resistance to oil and grease

Gants de travail

CE/EN 388-4131

- Fabriqué nylon durable et respirant
- Paume enduite de nitrile
- Ajustement excellent
- Très bon contact
- Prise exceptionnelle lorsqu'il est humide
- Excellente résistance contre des matières grasses

Рабочие перчатки

CE/EN 388-4131

- из пропускающего воздух и прочного нейлона
- внутренняя сторона с подкладкой из вспененного нитрила
- точно повторяют форму рук
- хорошо передают ощущение контакта
- обеспечивают надежный контакт во влажной среде
- высокая стойкость к воздействию масел и смазок

EN 388



4131



NEW
NEW
NEW
NEW

Bestell-No./ № для заказа	№ артикула	Größe · Размер		
50817330800	50817-33-08	8"	30	1
50817330900	50817-33-09	9"	30	1
50817331000	50817-33-10	10"	40	1
50817331100	50817-33-11	11"	50	1

5081611

Sicherheits-Klappsäge

Blatt aus hochwertigem Carbon-Stahl, Klemmschutz, Daumen-druckplatte, 2-K Griff, 2-stufige Klappsperre, Schnittlänge bis 100 mm, 3-fach Zahnschliff

Safety pruning saw

High carbon steel blade, squeeze protection, thumb pressure plate, 2-components plastic handle, two-stage folding lock, cutting-length 100 mm, teeth with triple grinding

Scie de sécurité rabattable, repliable

Lame en aciercarbone de haute qualité, clapet de sécurité, plat pour pression du pouce, poignée à 2 composants, 2 crans d'arrêt, longueur de coupe jusqu'à 100 mm, denture à 3 faces

Безопасная складная ножовка

Полотно из высококачественной углеродистой стали, защита от защемления пальцев, упор под большой палец, двухкомпонентная ручка, фиксация полотна в двух положениях, длина реза до 100 мм, тройная заточка зубьев



Тройная заточка зубьев
teeth with triple grinding
denture à 3 faces
afilado dentado triple



Bestell-No./ № для заказа	№ артикула	CLD mm	g	1
50816110000	5081611	400	200	1





5081610

Metallbügelsäge

Mit Schnellspannvorrichtung
300 mm/12" Blattlänge, Profi-
Qualität mit ergonomischem
2-K Griff, geprüfte Qualität

Sägeblatt in verschiedene Winkel
verstell- und arretierbar

Hacksaw frame

With click clamp device
300 mm/12" blade length,
profi-quality with 2-K-handle,
ergonomically hand mould,
certified quality

Saw blades adjustable and
lockable in different angles

Monture de scie à métaux

À serrage rapide, lame
de 300 mm/12",
qualité professionnelle avec
poignée à 2 composantes,
qualité certifiée

Lame réglable et verrouillable
dans différents angles

Ножовка по металлу

Система быстрой установки
полотна, длина полотна 300
мм/12", для профессионального
использования, эргономичная
двухкомпонентная ручка,
проверенное качество

Полотно можно поворачивать
и фиксировать под разными
углами



Комплект поставки

1 полотно по металлу (24Т/1")
1 полотно по дереву и пластику
(18Т/1")

Included in delivery

1 saw blade for steel (24T/1")
1 saw blade for plastics/wood (18T/1")

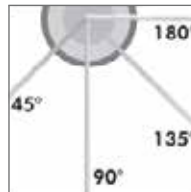

Bestell-No./ № для заказа	№ артикула	Ø L Ø mm	g	pcs
50816100000	5081610	300	530	1
50816101000	5081610-1	300 для стали (24Т/1") *	200	1
50816102000	5081610-2	300 для пластика/дерева (18Т/1") *	200	1

* 300 мм для стали · Pour l'acier · Para el acero

300 мм для пластика/дерева · Pour en plastique et en bois · Para plástico y de madera

10 пильных полотен в комплекте · Saw blades 10 pcs. in the set · Jeu de 10 lames de scie · Cuchillas en set de 10 pzes.

5081612

Mini Metallbügelsäge

Mit Schnellspannvorrichtung
150 mm/6" Blattlänge, Profi-
Qualität mit ergonomischem
2-K Griff, geprüfte Qualität

Sägeblatt in verschiedene Winkel
verstell- und arretierbar

Sägeblätter 10 Stk. im Set

Mini hacksaw frame

With click clamp device
150 mm/6" blade length,
profi-quality with 2-K-handle,
ergonomically hand mould,
certified quality

Saw blades adjustable and
lockable in different angles

Saw blades 10 pcs. in the set

**Mini-monture de scie
à métaux**

À serrage rapide, lame de
150 mm/6", qualité
professionnelle avec poignée
à 2 composantes, poignée
ergonomique, qualité certifiée

Lame réglable et verrouillable
dans différents angles

Jeu de 10 lames de scie

**Мини-ножовка по
металлу**

Система быстрой установки
полотна, длина полотна 150
мм/6", для профессионального
использования, эргономичная
двухкомпонентная ручка,
проверенное качество

Полотно можно поворачивать и
фиксировать под разными
углами

10 пильных полотен в
комплекте

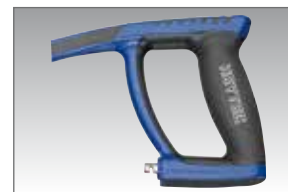
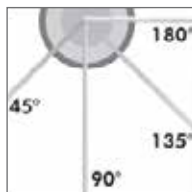

Bestell-No./ № для заказа	№ артикула	Ø mm	g	Icon
50816120000	5081612	150	180	1
50816121000	5081612-1	150 для стали (24T/1") *	30	1
50816122000	5081612-2	150 для пластика/дерева (18T/1") *	30	1

* 150 мм для стали · Pour l'acier · Para el acero

150 мм для пластика/дерева · Pour en plastique et en bois · Para plástico y de madera

**Нужная сумка
для любого применения**

**For each application,
the suitable belt pouch**

HEYTEC

TOOLS

www.heytec-tools.de



508807-1

**Bohrmaschinen-
Gürteltasche, leer**

Aus hochwertigem Polyester, für Akkuschrauber, Bohrmaschinen oder Bohrschrauber, gepolstert mit Sicherungsschnalle

Power drill
belt pouch, empty

Made of high quality polyester, for cordless screwdriver, power drill or boring machine, upholstered with safety clasp

Sac de ceinture
pour perceuse, vides

En polyester de haute qualité, pour tournevis à batterie, perceuse, rembourré et équipé d'une boucle de sécurité

Поясная сумка для
электродрели,
без инструмента

Из качественного полиэстера, для аккумуляторных шуруповертов, электродрелей, с обивкой, на застежке



Bestell-No./ № для заказа	№ артикула	Размер · Dimensions · Medidas	g	1
50880700100	508807-1	160 x 360 x 90 mm	217	1

508807-2

Gürteltasche, leer

Aus hochwertigem Polyester, gepolstert mit Hammerring, viel Platz für Werkzeug und Kleinteile sowie Aufnahmepunkt für Maßbänder und Halter für Isolierbandrollen. Ideal für Elektriker, Zimmermänner und Sanitär.

Belt pouch, empty

Made of high quality polyester with hammerring, space for tools, small parts and position point for measuring tapes. Ideal for electricians, carpenters and plumbers.

Sac de ceinture, vides

En polyester de haute qualité, avec bague de suspension pour marteau, beaucoup de place pour les outils et les petites pièces et attache pour mètre-ruban. Idéal pour électriciens, charpentiers et plombiers.

Поясная сумка

Из качественного полиэстера, с обивкой, крепление для молотка, имеет достаточно места для инструментов и мелких принадлежностей, отделение для рулетки и держатель для мотков изоляенты. Идеальный вариант для электриков, плотников и сантехников



Bestell-No./ № для заказа	№ артикула	Размер · Dimensions · Medidas	g	1
50880700200	508807-2	380 x 300 x 100 mm	344	1



508807-3

Gürteltasche, leer

Aus hochwertigem Polyester, Facheinteilung für Zangen, Schraubendreher, Bandmaß und Halter mit Isolierbandrollen. Ideal für Elektriker, Zimmermänner und Sanitär.

Belt pouch, empty

Made of high quality polyester, space for pliers, screwdrivers, measuring tapes and holder for insulating tapes. Ideal for electricians, carpenters and plumbers.

Sac de ceinture, vides

En polyester de haute qualité, emplacements pour pinces, tournevis, mètre-ruban et support pour rouleaux de bandes isolantes. Idéal pour électriciens, charpentiers et plombiers.

Поясная сумка

Из качественного полиэстера, с карманами для клещей, отверток, рулетки, с держателем для мотков изолянт. Идеальный вариант для электриков, плотников и сантехников



Bestell-No./ № для заказа	№ артикула	Размер · Dimensions · Medidas		
50880700300	508807-3	460 x 270 x 320 mm	344	1

508807-4

Hammer-Gürteltasche, leer

Aus hochwertigem Polyester mit schwenkbarem Stahlbügel für alle Hammertypen inklusive Halterung für Gerüstbauvarren

Hammer belt pouch, empty

Made of high quality polyester with swivelling steel clevis for all type of hammers, including holder for construction tool

Sac de ceinture pour marteau, vides

En polyester de haute qualité avec étrier en acier orientable pour tous types de marteaux et supports pour cliquets de monteurs

Поясной держатель для молотка, без инструментов

Из качественного полиэстера, с поворачиваемой стальной площадкой для крепления всех типов молотков, а также строительной трещотки



Bestell-No./ № для заказа	№ артикула	Размер · Dimensions · Medidas		
50880700400	508807-4	280 x 170 x 90 mm	500	1

5 элементов успешной презентации товара:

- ☐ самый модный дизайн оборудования
- ☐ наглядность назначения инструментов
- ☐ акцентирование особенностей изделий
- ☐ комплектование с учетом запросов
- ☐ единство оформления стендов

5 elements for successful presentation:

- ☐ Advanced design
- ☐ Examples for applications
- ☐ Exposed features
- ☐ Assortment as per market demand
- ☐ Consistent appearance





www.heytec-tools.de

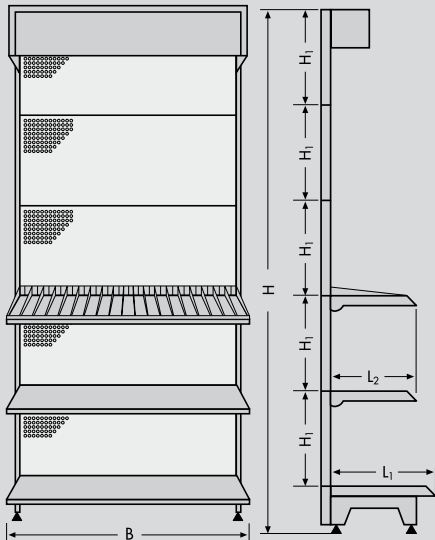

B = 665 · 1000 · 1250 · 1333 mm
 H = 1410 · 1610 · 2010 · 2210 · 2410 mm
 H₁ = 400 mm
 L₁ = 570 mm
 L₂ = 250 · 300 · 370 · 470 mm



Ausstellungs- und Verkaufslochwände

Verkaufsfördernde Maßnahmen. Mit unseren Verkaufswänden erfüllen wir den gehobenen Anspruch von Händler und Anwender. Auf Anfrage stellen wir Ihnen gerne eine auf Ihre Bedürfnisse zugeschnittene Präsentation zur Verfügung.

Exhibition and sales displays

Measures for sales promotion. Our displays fulfil highest demands of traders and users. A suitable presentation meeting your particular requirements can be provided on demand.

Présentoirs perforés pour exposition et vente

Mesures d'aide à la vente. Nos présentoirs de vente correspondent aux plus hautes exigences des revendeurs et utilisateurs. Sur demande, nous vous préparerons volontiers un modèle de présentation en fonction de vos souhaits.

Перфорированные стенды для выставок и магазинов

Для поддержки продаж. Наши стенды отвечают строгим требованиям продавцов и покупателей. По запросу мы предложим варианты, которые будут точно соответствовать Вашим представлениям.

Nummernliste		Numerical list		Liste des references		Указатель номеров	
HEYTEC-No.	...	HEYTEC-No.	...	HEYTEC-No.	...	HEYTEC-No.	...
50253	78	5081424	95	50825-3015	40	50850-12	10
50720	9	5081426	94	50825-5015	53	50850-14-1	24/27
K 50720	9	5081440	100	50828-3015	40	50850-19	31
M 50720	9	5081490	102	M 50829-2	62	50850-19-1	25/30
R 50720	9	5081491	102	M 50829-3	59	50850-19-3	25/30
50725	10	5081492	102	M 50829-4	59	50850-20	31
K 50725	11	5081494	84	M 50829-5	62	50850-31	32
M 50725	11	5081500	112	M 50829-8	61	50850-33	32
R 50725	11	5081501	112	M 50829-9	62	50850-34	33
50730	11	5081516	109	M 50829-10	61	50850-36	33
R 50730-3	12	5081516-1	110	M 50829-11	62	50850-37	33
50731	12	5081518	110	M 50829-12	60	50850-52	44
50740	12	5081523	109	M 50829-13	60	50850-53	44
50750-01-1	121	5081525	109	M 50829-14	60	50850-54	45
50780	122	5081528	109	M 50829-15	63	50850-55	45
50800	2	5081530	110	M 50829-16	64	50850-56	46
B 50800	3	5081531	111	M 50829-17	64	50850-59	46
K 50800	3	5081532	111	M 50829-18	61/85	50851-3015	48
R 50800	3	5081610	127	50829-19	64	50852-2016	49
HP 50800	3	5081611	126	M 50829-30	69	50853-3015	50
50800-3306	17	5081612	128	50829-3016	41	50854-3016	51
50801329	112	5081621-1	84	50829-3017	42	50855-00-15	28
50805	8	5081640-25	118	50829-3018	42	50855-04-1	28
K 50805	8	5081640-32	118	M 50829-31	69	50855-6	28
R 50805	8	5081640-42	119	M 50829-32	69	50855-16	28
HP 50805	8	5081643-15	119	M 50829-33	70	50855-3015	48
5080542	104	5081643-22	119	M 50829-34	70	50860-3015	53
R 5080542-9	104	5081643-67	109	M 50829-35	70	5086300	77
50807-92	71	5081646-42	110	50830	101	5086300-3	78
508076-945	68	5081647-35	85	50833-2	17	5086300-4	77
508077-646	114	5081648	120	50833-3	18	5086300-B	76
50810	6	5081668	96	50833-4	18	5086300-19	77
B 50810	7	5081669	99	50833-3-1	15	5086300-19-3	78
K 50810	7	5081670	81	5083301-1	104	5086300-19-B	76
R 50810	7	5081675	99	508339	109	50868	65
HP 50810	7	5081676	99	50834	39	50868-1	66
508100-00-6	34	5081677	99	50838	4	50868-2	66
508100-03	34	5081678	99	50839	4	50868-3	67
508100-04	34	5081679	99	50839-VDE	95	50870-3015	54
508100-04-1	34	5081680	100	K 50839-3	5	50870-3115	54
508100-05	34	5081720	85	50840-00-15	23	50872-3015	54
508100-6	35	5081730	85	50840-03	23	50873-3015	54
508101-310	55	5081731	125	50840-04	23	50878	72
5081129	56	5081732	125	50840-04-1	23	50878-2550	72
5081129-15	57	5081733	125	50840-06	23	50879	73
5081129-25	57	5081756-1	120	50840-6	22	50880	73
5081129-28	58	5081791-0	116	50840-12	10	508807-1	130
5081200	79	5081791-1	116	50840-14	23	508807-2	130
5081200-VDE	92	5081791-2	117	50840-15	23/27	508807-3	131
5081208	79	5081791-90	117	50840-19-1	22	508807-4	131
5081208-VDE	92	5081834	97	50840-19-3	22	50882	73
5081209	80	5081835	97	50840-3015	43	50883-3016	52
5081209-VDE	92	5081839-3	98	50843-3015	43	50884-3015	47
5081212	80	5082250	101	5084511	103	50885	73
5081212-VDE	93	50825-00-15	14	5084512-VDE	94	50886	73
5081213	80	50825-00-17	14	5084530	103	50890-30	76
5081213-VDE	93	50825-00-18	14	5084536-VDE	94	50895	75
5081220-VDE	93	50825-03	16	5084550	95	50895-1	75
5081221	96	50825-04	16	5084564	103	50895-11	74
5081241	81	50825-05	16	50846-33	90	50895-31	75
5081242	81	50825-05-5	16	50847-33	90	50898	111
5081258	82	50825-05-6	16	50848-1	87	50958	121
5081258-1	82	50825-05-7	16	50848-26	89	58103	122
5081259	83	50825-06	17	50848-27	88	90050-4	121
5081259-1	83	50825-08	16	50849-11	89	90050-16	121
5081280	84	50825-6	20	50849-14	91	9083312-3	19
5081330	79	50825-10-15	5	50850-00-15	25	9083313	19
5081331	79	50825-11-15	15	50850-03	26	9083314	19
5081338	105	50825-10-16	15	50850-04	26	9088070	111
H 5081338-8	105	50825-12	10	50850-04-5	26	90950	123
H 5081340-7	106	50825-19	21	50850-04-6	26	90955	123
HP 5081343-9	106	50825-20	21	50850-05	26	98076-08	68
5081344-9	106	50825-30	22	50850-05-5	26	98263-06	122
5081347	107	50825-31	22	50850-05-6	26	98718-25	20
H 5081347-9	107	50825-32	22	50850-06	27	98718-50	29
H 5081348-7	108	50825-33	22	50850-6	29/30		
HP 5081348-9	108	50825-35	22	50850-10-15	25		
5081349-9	108	50825-37	22	50850-10-16	25		



Nummernliste		Numerical list		Liste des references		Указатель номеров	
Code	EAN 4024089 +	Code	EAN 4024089 +	Code	EAN 4024089 +	Code	EAN 4024089 +
50253320834	058260	50800141580	170634	50810012080	170856	50812211900	370775
50720008080	123869	50800161780	170641	50810013080	170849	50812412213	332179
50720009080	123852	50800161880	325843	50810014080	170832	50812422013	385960
50720010080	123845	50800171980	173680	50810015080	170825	50812580000	376463
50720011080	123838	50800181980	170658	50810016080	170818	50812580100	380330
50720012080	123821	50800192280	325850	50810017080	170801	50812590000	376470
50720013080	123814	50800202280	170665	50810018080	170795	50812590100	380347
50720014080	123807	50800212380	170672	50810019080	170788	50812802550	356144
50720015080	123791	50800242780	170689	50810020080	170771	50813301020	358995
50720016080	123784	50800252880	170696	50810021080	170764	50813301520	359008
50720017080	123777	50800273080	173673	50810022080	170757	50813311020	386127
50720018080	123760	50800303280	170702	50810024080	170740	50813311520	386011
50720019080	123753	50800323680	370652	50810027080	170733	50813380080	347586
50720022080	364866	50800364180	370669	50810030080	170726	50813380280	347319
50720024080	364873	50800330683	332353	50810032080	170719	50813380380	347333
50720027080	364897	50800644080	345902	50810036080	370676	50813380480	347340
50720600080	125818	50800747080	334012	50810041080	371291	50813380580	347357
50720600180	128895	50800844080	174168	50810061980	331578	50813380680	347364
50720600280	133394	50800944080	171198	50810062180	331585	50813380880	347371
50720600380	325560	50800947080	171181	50810062280	331592	50813381080	347388
50725008080	169911	50801329080	364859	50810062380	331608	50813382580	347326
50725009080	169928	50805060780	324204	50810062480	331615	50813406280	347067
50725010080	169935	50805080980	324228	50810062680	331622	50813438280	347074
50725011080	169942	50805101180	324235	50810062780	331639	50813448280	386936
50725012080	169959	50805121380	324242	50810062980	331646	50813470080	347593
50725013080	169966	50805141580	324259	50810063080	331653	50813471080	347395
50725014080	169973	50805161780	324266	50810063280	331660	50813471580	347401
50725015080	169980	50805181980	324273	50810063580	331677	50813472080	347418
50725016080	169997	50805202280	324280	50810063680	331684	50813472580	347425
50725017080	170009	50805212380	324297	50810063880	331691	50813472780	347432
50725018080	170016	50805242780	324303	50810064180	331707	50813473080	347449
50725019080	170023	50805252880	324310	50810064680	331714	50813474080	347456
50725022080	170030	50805303280	324327	50810065080	331721	50813474580	347463
50725024080	170047	50805420680	347494	50810131080	329254	50813475080	347470
50725027080	364903	50805420780	347500	50810627380	345896	50813486280	347050
50725030080	364910	50805420880	347517	50810724280	325188	50813488280	347043
50725032080	364927	50805420980	347524	50810727180	307986	50813498280	386943
50725600080	174571	50805421080	347531	50810727280	307962	50814240050	306682
50725600180	174588	50805421180	347548	50810729480	339574	50814260000	368833
50725600280	174953	50805421280	347555	50810824280	174175	50814400000	356762
50725600380	304428	50805421380	347562	50810827180	174151	50814900000	369076
50730081383	348224	50805425580	347487	50810924280	171143	50814910400	368840
50730091583	348231	50805429080	356267	50810927180	171150	50814910500	368857
50730101983	363166	50805644080	347654	50810927280	311105	50814910600	368864
50730161983	348248	50805747080	331844	50810929080	171167	50814910800	368871
50730202483	348255	50805944080	324334	50810929480	171174	50814911000	368888
50730600183	348262	50805947080	324341	50811290120	326604	50814912000	368949
50731101983	365023	50807694500	346633	50811291500	341997	50814913000	368956
50740192236	166941	50807764600	363357	50811292500	342079	50814920400	368895
50750010180	061963	50810000680	331776	50812001842	345261	50814920500	368901
50780809580	339086	50810003080	331769	50812001888	370539	50814920600	368918
50800060780	170597	50810004080	331745	50812082042	345223	50814920800	368925
50800080980	170603	50810004180	331738	50812082088	370522	50814921000	368932
50800081080	325805	50810005080	331752	50812092042	345230	50814922000	368963
50800101180	170610	50810006080	170917	50812092088	370492	50814941500	327106
50800101380	173697	50810007080	170900	50812121842	345254	50815003880	334357
50800111380	314014	50810008080	170894	50812121888	370508	50815005080	364972
50800121380	170627	50810009080	170887	50812131642	345247	50815013800	334364
50800131580	325829	50810010080	170870	50812131688	370485	50815015000	364989
50800131780	325836	50810011080	170863	50812201688	370515	50815160021	353747

Nummernliste		Numerical list		Liste des references		Указатель номеров	
Code	EAN 4024089 +	Code	EAN 4024089 +	Code	EAN 4024089 +	Code	EAN 4024089 +
50815160120	365139	50818393000	386356	50825501583	328639	50840015083	330267
50815181021	331547	50818393200	386417	50825600483	330137	50840030083	332360
50815230021	326208	50822500780	356786	50825600583	330144	50840040083	330274
50815250021	326215	50825015083	329872	50825600683	330151	50840041083	331189
50815280021	326222	50825017083	364088	50825600783	330168	50840060083	330281
50815302700	371239	50825018083	369045	50825600883	330175	50840121383	323955
50815303500	371208	50825030083	331011	50825600983	330182	50840140083	330298
50815312700	371277	50825040083	329889	50825601083	330199	50840150083	330328
50815313500	371284	50825050083	329896	50825601183	330205	50840190183	330335
50815322700	371253	50825055083	350104	50825601283	330212	50840190383	330953
50815323500	371260	50825056083	369052	50825601383	330229	50840301583	328653
50816100000	361933	50825057083	369069	50825601483	330236	50840600883	330359
50816101000	361919	50825060083	329902	50825601583	331165	50840600983	330366
50816102000	361926	50825080083	329919	50825604583	330243	50840601083	330373
50816110000	353334	50825101500	313451	50825605583	330250	50840601183	330380
50816120000	361940	50825101680	382303	50828301583	369649	50840601283	330397
50816121000	361896	50825111583	365887	50829000280	332131	50840601383	330403
50816122000	361902	50825121083	323948	50829000380	332117	50840601483	330410
50816210132	356410	50825190683	329926	50829000480	332100	50840601583	330427
50816402500	359664	50825190783	329933	50829000500	332124	50840601683	330434
50816402820	332148	50825190883	329940	50829000880	332162	50840601783	330458
50816403200	359626	50825190983	329957	50829000980	332155	50840601883	330472
50816404200	359640	50825191083	329964	50829001033	332292	50840601983	330489
50816430100	353419	50825191183	329971	50829001100	332094	50840602083	331196
50816430200	359848	50825191283	329988	50829001283	332193	50840602183	330496
50816430300	361872	50825191383	329995	50829001383	332209	50840602283	330502
50816431500	361643	50825191483	331028	50829001483	332285	50840602483	331202
50816432200	359633	50825200483	345933	50829001542	348163	50843301583	351088
50816436700	353105	50825200583	345940	50829001680	350241	50845110280	326475
50816464200	380071	50825200683	345957	50829001783	350654	50845120133	332261
50816470000	380064	50825200783	345964	50829001800	381283	50845120233	332278
50816473500	380057	50825200883	345971	50829001986	386431	50845300480	326437
50816480000	380422	50825201083	345988	50829003083	346602	50845305580	326444
50816480200	380439	50825201183	345995	50829003100	346572	50845306580	326451
50816680000	370553	50825201583	350111	50829003200	346589	50845361033	332230
50816690000	362633	50825300383	330007	50829003380	346619	50845361233	332247
50816691200	362640	50825300483	330014	50829003480	346596	50845367533	332223
50816700800	386929	50825300583	331035	50829003580	346626	50845500033	387995
50816752000	359961	50825301583	328646	50829301683	381009	50845640080	387988
50816762000	359978	50825310183	330021	50829301783	353099	50846000033	369113
50816772000	359985	50825310283	330038	50829301883	365658	50847000033	373677
50816782000	359992	50825310383	330045	50830000000	356854	50848002600	381252
50816792000	360004	50825310483	330052	50833200000	327465	50848002700	381238
50816800500	360011	50825320183	331042	50833300000	381528	50848010000	380088
50817200000	356847	50825320283	331059	50833300100	381535	50849001400	377842
50817300000	356830	50825320383	331066	50833010080	379235	50850015083	330519
50817310000	380248	50825330183	331103	50833900000	371437	50850030083	332377
50817320000	385847	50825330283	331097	50834000000	368970	50850040083	330526
50817330800	386875	50825330383	331110	50834000100	368987	50850045083	350081
50817330900	386882	50825350183	330069	50834300700	369014	50850046083	375237
50817331000	386899	50825350283	330076	50834310800	369021	50850050083	330540
50817331100	386905	50825350383	331127	50834320400	369007	50850055083	350098
50817560100	380231	50825370883	331141	50834370900	368994	50850056083	375244
50817910100	373394	50825371083	331134	50838000880	364996	50850060083	330557
50817910000	373387	50825371583	330083	50839000100	202571	50850101500	313475
50817919000	374674	50825372083	330090	50839000680	176940	50850101680	382310
50817910200	386912	50825372583	330106	50839000880	176933	50850121983	323962
50817912200	387292	50825372783	330113	50839001080	177206	50850141083	331219
50818340000	360608	50825373083	330120	50839001088	371680	50850190183	330564
50818350000	360592	50825374083	331158	50839001280	313512	50850190383	330571



Nummernliste		Numerical list		Liste des references		Указатель номеров	
Code	EAN 4024089 +	Code	EAN 4024089 +	Code	EAN 4024089 +	Code	EAN 4024089 +
50850191083	330588	50850340183	349528	50850601583	330700	50863191930	356809
50850191383	330595	50850340283	349535	50850601683	330823	50863191960	332049
50850191483	330601	50850340383	349542	50850601783	330717	50863192160	332056
50850191583	330618	50850340483	349559	50850601883	330724	50868000000	355086
50850191783	330625	50850340583	349566	50850601983	330731	50870301583	341935
50850191983	330632	50850340683	349573	50850602083	330748	50870311583	341942
50850192283	331226	50850340783	349580	50850602183	330755	50872301583	348590
50850192483	331233	50850342183	349597	50850602283	330762	50873301583	348583
50850201083	346008	50850342283	349603	50850602383	331301	50878000080	364828
50850201183	346015	50850342383	349610	50850602483	330779	50878255000	366013
50850201283	346022	50850342483	349627	50850602783	330786	50879000080	364811
50850201483	346039	50850342583	349634	50850603083	330793	50880000080	348156
50850201683	346046	50850342683	349641	50850603283	330816	50880700100	364774
50850201883	346053	50850342783	349658	50850631983	382143	50880700200	364781
50850202083	346060	50850360383	349825	50850632183	382150	50880700300	364798
50850202283	346077	50850360483	349832	50850632383	382167	50880700400	364804
50850202483	346084	50850360683	349849	50850632583	382174	50882000080	307337
50850310083	349276	50850360883	349856	50850632783	382181	50883301683	381030
50850310183	349283	50850361083	349429	50850632983	382198	50884301583	346176
50850310283	339819	50850361183	349436	50850633183	382204	50885000080	176957
50850310383	339826	50850361283	349443	50850633383	382211	50886000080	371307
50850310483	339833	50850361383	349450	50850633483	382228	50890300300	381269
50850310583	339840	50850361483	349467	50850633583	382235	50890300200	339567
50850310683	339857	50850361583	349474	50850633783	382242	50895000080	371314
50850310783	349290	50850361683	349481	50850633883	382259	50895100080	371413
50850310883	349306	50850361783	349498	50850633983	382266	50895110080	371420
50850310983	349313	50850361883	349504	50850634083	382273	50895311380	371321
50850311083	350159	50850361983	349511	50850634183	382280	50895311480	371338
50850311183	339987	50850362083	349320	50851301583	328677	50895311780	371345
50850311283	339970	50850362583	349337	50852201683	381016	50895311880	371352
50850311383	350128	50850362783	349344	50853301583	328660	50895311980	371369
50850311483	339956	50850363083	349351	50854301683	381023	50895312280	371376
50850311583	339963	50850364083	349368	50855015083	350074	50895312480	371383
50850311683	350135	50850364583	349375	50855041083	350067	50895312780	371390
50850311783	350142	50850365083	349382	50855160083	350050	50895313080	371406
50850311883	339994	50850365583	349399	50855301583	346183	50898101260	339550
50850311983	350166	50850366083	349405	50855601083	349931	50958171980	144185
50850312283	350173	50850367083	349412	50855601183	349948	58103000100	164336
50850312483	350180	50850372083	340020	50855601283	349955	90050160083	074857
50850312583	350197	50850372583	340037	50855601383	349962	90050400080	142389
50850312683	350203	50850372783	340044	50855601483	349979	90833120305	331530
50850312783	350210	50850373083	331240	50855601583	349986	90833130080	363951
50850330183	349665	50850374083	331257	50855601783	349993	90833140005	387858
50850330283	349672	50850374583	331264	50855601983	350005	90880701500	331486
50850330383	349689	50850375083	331271	50855602183	350012	90950103220	144192
50850330483	349696	50850375583	349801	50855602283	350029	90955020020	144215
50850330583	349702	50850376083	349818	50855602483	350036	98076080020	089257
50850330683	349719	50850520083	346350	50860301580	318913	98263060080	090949
50850330783	349726	50850530083	346367	50863000300	331790	98718500000	387841
50850331283	349894	50850540083	346374	50863000430	358704		
50850331483	349900	50850551283	346398	50863001730	356816		
50850331583	349917	50850560283	346428	50863001760	332001		
50850331683	349863	50850590083	346411	50863001930	356823		
50850332183	349733	50850600883	331288	50863002130	358681		
50850332283	349740	50850600983	331295	50863002230	358698		
50850332383	349757	50850601083	330649	50863001960	332018		
50850332483	349764	50850601183	330656	50863002160	332025		
50850332583	349771	50850601283	330670	50863190300	331806		
50850332683	349788	50850601383	330687	50863191730	356793		
50850332783	349795	50850601483	330694	50863191760	332032		

Условия продажи, поставки и оплаты

1. Принятие условий продажи, поставки и оплаты

Мы осуществляем продажу на основе нижеследующих условий, при этом действуют только актуальные документы по продаже. Отклонения или дополнительные устные договоренности требуют нашего письменного подтверждения. Мы не можем принять условия заказчика, даже если мы не выражаем явного несогласия. Заказчик принимает наши условия путем передачи своего заказа. Действие договора начинается только с нашего письменного подтверждения заказа.

2. Коммерческие предложения

Наши предложения не являются обязательными, каталог и прайс-лист составляют часть нашего предложения. Указания размеров и веса, а также изображения, описания рабочих параметров, чертежи и характеристики являются необязательными, если нет выраженного подтверждения их обязательности, они могут изменяться в любое время и без особых уведомлений.

3. Защита результатов умственного труда

Принадлежащие изготовителю чертежи, изображения, фотографии и прочие документы остаются нашей собственностью также после передачи заказчику или третьим лицам и защищены авторским правом. Без нашего разрешения их нельзя тиражировать или делать доступными для других лиц. Они должны храниться в надежном месте и подлежат возврату по нашему требованию. Если при изготовлении продуктов по чертежам, образцам или прочим данным заказчика будут нарушены права на защиту результатов умственного труда третьих лиц, то заказчик освобождает нас от любых претензий.

4. Спецзаказ

В случае спецзаказа мы оставляем за собой право на увеличение или уменьшение поставки не более, чем на 10%. Сюда же относятся серийные изделия, для изготовления которых по внятому пожеланию заказчика требуются особые чертежи. Заказчик не может отказаться от заказа, мы не принимаем обратно товары, изготовленные специально или по особым чертежам. В случае неплатежеспособности или банкротства заказчика мы оставляем за собой право на прямую продажу товара. При изготовлении изделий по документации заказчика он отвечает за правильность своих чертежей, образцов, шаблонов и т.п. Образцы поставляются принципиально по выставленным счетам.

5. Сохранение права собственности на товар

Поставленный товар остается нашей собственностью до окончательной оплаты независимо от правовых оснований. При оплате заказа чеками/векселями право собственности на товар действует до получения от заказчика платежа по векселю. Если заказчик не допускает просрочки платежа или не испытывает трудностей с оплатой, он имеет право на реализацию товара в установленном для торговли порядке. Если заказчик реализует товар, который остается в нашей собственности по данному пункту, то средства от его реализации переуступаются нам сразу, для чего в случае реализации подтверждение не требуется.

Заказчик не имеет права закладывать или переуступать для обеспечения третьим лицам товар, на который мы сохраняем права собственности.

До окончательной и полной оплаты товара мы имеем право, не отказываясь от договора и не предоставляя отсрочки, за счет заказчика истребовать в обеспечение оговоренный товар, заходить в помещения заказчика и при необходимости вернуть товар.

Если предпринимается обработка, переработка или неотделимое смешивание товара, на который мы сохраняем право собственности, с другими предметами, не

принадлежащими поставщику, то мы приобретаем право долевой собственности на новое имущество пропорционально фактурной стоимости товара, на которое сохраняется наше право собственности, и переработанных или смешанных предметов на момент переработки или смешивания. Если поставленный товар изменяется заказчиком или его доверенным лицом или используется как часть более крупных единиц, то наша стоимость автоматически соразмерно переносится на измененный товар или полученные более крупные единицы товара. Заказчик сохраняет для поставщика собственность или долевую собственность и обязан застраховать ее от пожара, кражи и порчи водой. Возможные права на возмещение убытков, возникающие по вышеуказанным страховым случаям перед страховыми компаниями и прочими ответственными за возмещение лицами, переходят к нам в размере дебиторской задолженности. Мы должны быть немедленно извещены о наложении ареста или другом вреде, нанесенном нашей собственностью. Риск за поставленный товар переходит к заказчику с даты поставки без ограничений вышеизложенных условий.

6. Срок поставки, возможность поставки

Сроки поставки указаны приблизительно и не являются обязательными для нас. При задержке поставки нам ни в коем случае не могут предъявляться требования об уплате пени и о возмещении ущерба. Срок поставки начинается после выяснения всех коммерческих и технических моментов. Мы имеем право на поставки товара частями.

7. Форс-мажор

Забастовка и локаут, катастрофы, сбои на производстве, нехватка сырья, транспортные нарушения или другие события непреодолимой силы, независимо от того, происходит это у нас или у наших субпоставщиков.

8. Рекламации

Претензии принимаются только, если они подаются в письменной форме и незамедлительно, т.е. сразу после получения товара. Заказчик не имеет права на отмену договора купли-продажи или снижение цены из-за обнаруженных недостатков. Не могут предъявляться претензии, превышающие стоимость товара. Претензии в связи с повреждениями товара, допущенными при перевозке, должны всегда предъявляться фирме-перевозчику.

9. Гарантия

Все инструменты HEYTEC тщательно проверяются на наших заводах и подлежат полной гарантии. Мы бесплатно заменим любой инструмент, в котором обнаружатся дефекты материала или изготовления. Более широкая ответственность исключается.

Бесплатная замена не предусмотрена, если проверка на нашем заводе выявит неправильное обращение с инструментом или его естественный износ

10. Ответственность

Претензии на возмещение ущерба, возникшего в результате отсутствия заявленных свойств, задержек поставки, невозможности выполнения услуги, виновного нарушения дополнительных обязательств по выполнению договора, а также допущенной виновности при заключении договора или неразрешенных действий, исключаются, если только они не обосновываются умыслом или грубой халатностью наших законных и других причисляемых к нам представителей.

11. Экспорт и реэкспорт

Товары HEYTEC могут экспортироваться или реэкспортироваться только с нашего письменного разрешения.



Для заметок



Abkürzungen, Symbole und Hinweise

Alle Katalogartikel werden technisch ständig optimiert; daher sind Änderungen jederzeit und ohne Ankündigung möglich. Unsere Katalogpreise sind Grundpreise ohne Mehrwertsteuer. Sie sind bei Weiterverkauf durch den Handel als unverbindliche Preisempfehlung anzusehen und nicht zur Weitergabe bestimmt. Der Nachdruck dieses Kataloges oder Teilen daraus, die Vervielfältigung, Speicherung und Übermittlung jedweder Art, auch durch Datenverarbeitungsanlagen, sind nur mit unserer schriftlichen Genehmigung gestattet.

Abbreviations, symbols and notes













































































All catalogue articles are continuously updated to the latest technical standards. As a result, specifications are subject to change without prior notice. Our catalogue prices are gross-prices, excluding value added tax. They are to be considered as recommended retail prices. Reprint of this catalogue or parts thereof, reproduction, storage in retrieval systems, unauthorized utilization and transmission in any form or by any means including computer systems is only permitted with our prior consent in writing.

Abréviations, symboles et indications

Les produits du catalogue étant soumis à des améliorations techniques permanentes, le fabricant se réserve le droit de modifier leurs caractéristiques à tout moment et sans préavis. Les prix indiqués dans ce catalogue sont des prix de base hors T.V.A. Ils sont donnés à titre indicatif aux revendeurs et ne sont pas destinés à être divulgués. Toute reproduction, copie ou diffusion totale ou partielle que ce soit, notamment par photocopie ou par équipement informatique, est interdite sans notre autorisation écrite.

Сокращения, условные обозначения и указания

Все изделия, представленные в каталоге, постоянно совершенствуются, поэтому изменения в каталоге могут вноситься в любое время и без особого уведомления. Наши цены являются базовыми и не включают НДС. В случае продаж через торговую сеть они должны рассматриваться в качестве рекомендованных и не подлежат разглашению. Копирование каталога или его части, тиражирование, сохранение и передача в любом виде, в том числе с использованием систем обработки данных, допускается только с нашего письменного разрешения.

 Packeinheit	 packing unit	 unité d'emballage	 штук в упаковке
 Länge	 length	 longueur	 длина
 Durchmesser	 diameter	 diamètre	 диаметр
 metrische Schlüsselweiten für Schrauben und Muttern mit Außensechskant	 spanner openings in metric for hexagon head screws, bolts and nuts	 ouvertures métriques pour vis et écrous hexagonaux	 метрические размеры ключа под винты и гайки с наружным шестигранником
 metrische Schlüsselweiten für Innensechskantschrauben	 sizes in metric for hexagon socket screws and bolts	 ouvertures métriques pour vis 6 pans creux	 метрические размеры ключа под винты и гайки с внутренним шестигранником
 Schlüsselweite bei TORX®-Schrauben	 size in millimetres for TORX®-screws	 ouvertures métriques pour vis TORX®	 размер ключа под профиль TORX®
 Innensechskant Schon-Profil	 inside hexagon (profile saver)	 6 pans intérieur – profil d'usure	 внутренний шестигранник, особый профиль
 Innen-Doppelsechskant Schon-Profil	 inside bihexagon (profile saver)	 12 pans intérieur – profil d'usure	 внутренний двойной шестигранник, особый профиль
 Profil	 for TORX®-head screws	 pour vis TORX® extérieures	 под внешний профиль TORX®
 für Außen-TORX®-Schrauben	 inside square	 carré femelle	 внутренний квадрат
 Innenvierkant	 outside square	 carré mâle	 наружный квадрат
 Außenvierkant	 outside hexagon – for hexagon socket screws	 6 pans mâle	 наружный шестигранник и для винтов с внутренним шестигранником
 Außensechskant u. für Innensechskantschrauben	 for plain slot screws	 pour vis à fente	 под прямую шлиц
 für Schlitzschrauben	 for cross slot screws PHILLIPS-RECESS	 pour vis cruciformes PHILLIPS-RECESS	 для винтов POZIDRIV®
 für Kreuzschlitzschrauben PHILLIPS-RECESS	 for cross slot screws POZIDRIV®	 pour vis cruciformes POZIDRIV®	 под внутренний профиль RIBE CV
 für Kreuzschlitzschrauben POZIDRIV®	 for fluted socket screws RIBE CV	 pour vis à empreinte à créneaux RIBE CV	 под внутренний профиль RIBE CV
 für Innen-Keilprofil-Schrauben RIBE CV	 for multi-spline socket screws XZN	 pour vis denture multiple XZN	 под внутренний профиль XZN
 für Innenvielzahn-Schrauben XZN	 for TAMPER-TORX®-socket screws	 pour vis TAMPER-TORX® intérieures	 под внутренний профиль TAMPER TORX®
 für Innen-TAMPER-TORX®-Schrauben	 for TORX®-socket screws	 pour vis TORX® intérieures	 под внутренний профиль TORX®
POZIDRIV® eingetragenes Warenzeichen der Firma European Industrial Services Ltd.	POZIDRIV® Registered trade mark of European Industrial Services Ltd.	POZIDRIV® marque déposée par la société European Industrial Services Ltd.	POZIDRIV® зарегистрированный торговый знак European Industrial Services Ltd.
TORX® eingetragenes Warenzeichen der Firma CAMCAR/TEXTRON INC.	TORX® Registered trade mark of CAMCAR/TEXTRON INC.	TORX® marque déposée par la société CAMCAR/TEXTRON INC.	TORX® зарегистрированный торговый знак CAMCAR/TEXTRON INC.